



中国科学技术大学

University of Science and Technology of China

《电子信息检索》

专利基础及专利文献检索

中国科大图书馆

张雪娟

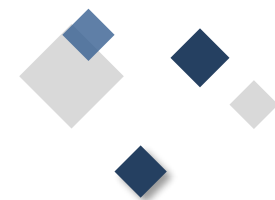

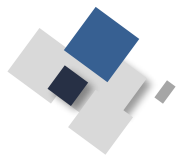

国家知识产权战略发展

创新是引领发展的第一动力，保护知识产权就是保护创新

- ◆ 2021年9月，国务院印发了《**知识产权强国建设纲要（2021 - 2035年）**》，提出要统筹推进知识产权强国建设，全面提升知识产权创造、运用、保护、管理和服务水平，充分发挥知识产权制度在社会主义现代化建设中的重要作用
- ◆ 2021年10月，国务院印发了《**“十四五”国家知识产权保护和运用规划**》，要提高知识产权转移转化成效，支撑实体经济创新发展

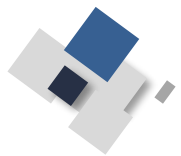

国家知识产权战略发展

今年两会频现知识产权“好声音” 代表委员支招加强知识产权

来源：法治日报 2024-03-11 10:43

本报记者 张维 赵颖

创新是引领发展的第一动力，保护知识产权就是保护创新。在今年的全国两会上，多位代表委员对知识产权保护及转化运用提出了建议。

保护机制不断完善

在过去的一年，我国知识产权事业取得显著成绩，受到代表委员们的肯定。

据国家知识产权局统计，2023年，共授权发明专利92.1万件、实用新型专利209.0万件、外观设计专利63.8万件，注册商标438.3万件，登记集成电路布图设计1.13万件。通过PCT、海牙、马德里体系分别提交专利、外观设计、商标国际注册申请7.3812万件、1166件（前11个月）、6196件，稳居世界前列……

一年来，我国知识产权领域大事不断、好事接连。中央推进了新一轮知识产权机构改革，知识产权管理体制实现重大优化调整。中央审议出台了知识产权领域多个重要文件，知识产权顶层设计更加完善。推动完成专利法实施细则修改，商标法修改列入全国人大常委会立法规划，开展《集成

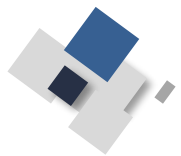

高校存量专利盘活工作

盘活高校和科研机构存量专利 国家知识产权局有关负责人解读《工作方案》 (科技日报)

发布时间：2024-02-07 来源：科技日报

字号：大 中 小 分享：

近日，国家知识产权局与教育部、科技部等八部门联合印发《**高校和科研机构存量专利盘活工作**方案》（以下简称《工作方案》），提出力争2024年底前，实现全国高校和科研机构未转化有效专利盘点全覆盖；2025年底前，加速转化一批高价值专利，加快建立以产业需求为导向的专利创造和运用机制，推动高校和科研机构专利产业化率和实施率明显提高。

数据显示，截至2023年9月，国内高校有效发明专利拥有量达76.7万件，科研机构有效发明专利拥有量达22万件，合计占国内有效发明专利拥有量的25.3%。梳理盘活高校和科研机构的存量专利，成为加快高校院所专利价值实现的有效途径。

“《工作方案》对梳理盘活高校和科研机构存量专利工作进行全面部署，力求实现盘点筛选、入库评价和推广对接全覆盖，加大了高校和科研机构专利转化工作的广度、深度和力度，对于聚焦推动专利产业化、更好服务实体经济发展具有重要的现实意义。”2月5日，国家知识产权局有关负责人解读文件时指出。

《工作方案》包括四个主要任务，一是高校和科研机构对存量专利全面梳理盘点，筛选出市场需求潜力较大、经济价值较高的专利；二是发挥市场评价的作用，组织企业对高校和科研机构筛选出的可转化专利的产业化前景等进行评估并反馈；三是各地根据可转化专利的不同价值和特点分类施策，针对高价值专利匹配优质资源，推动加快落地转化；四是高校和科研机构精准对接市场需求，产出和布局更多高价值专利，完善制度机制，做优专利增量。

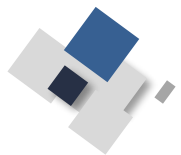

华为诉三星侵权案

《中国审判》33 187 出版日期:2017-11-25

◀ 上一篇 下一篇 ▶

放大 ⊕ 缩小 ⊖ 默认 ○

商业巨头的“专利战”：华为诉三星侵权案

2016年以来，通讯行业巨头、闻名世界的华为终端有限公司（以下简称“华为公司”）在我国掀起了维权风暴。其将另一行业龙头、世界著名的三星公司告上了法庭。此事件一石激起千层浪，引起了舆论的广泛关注。

在华为诉三星侵权系列案件中，福建省泉州市中级人民法院受理了其中一件案件。2017年4月，泉州中院对该案进行了一审宣判。法院认定三星侵权成立，三被告应赔偿华为公司8000万元。据悉，这是泉州中院民三庭自成立以来受理的标的额最大的案件，也是华为公司在国内系列维权案中率先宣判的案件。这一案件的宣判，引起了来自法律界、企业界、工商界等多方面的讨论，媒体纷纷予以全方位的报道。

华为：状告五公司侵犯专利权

数据显示，在手机市场上，华为、苹果、三星呈三足鼎立之势。

巨大的市场和利润空间，让各品牌之间的竞争愈发激烈。为了尽可能地吸引消费者，提供更良好的用户体验自然成为了各家公司孜孜以求的目标。

华为公司此次起诉的对象涵盖了涉案移动终端的制造者和销售者，包括三星（中国）投资有限公司（以下简称“三星中国”）、惠州三星电子有限公司（以下简称“惠州三星”）、天津三星通信技术有限公司（以下简称“天津三星”）以及福建省泉州市华远电讯有限公司（以下简称“华远公司”）、泉州鹏润国美电器有限公司（以下简称“国美

- ◆ 自2001年起，华为累积支付专利使用费超过60亿美元，平均每年约为3亿美元；
- ◆ 2015-2018年，华为获得知识产权净收入超过14亿美元，平均每年约为3.5亿美元；
- ◆ 2019-2021年，华为获得知识产权净收入超过13亿美元，其中，2021年收入约为6亿美元；
- ◆ 从2021年，华为开始对5G专利收取使用费，单台许可费上限2.5美元。随着5G的发展，若按2021年全球智能手机发货量约15亿部测算，一年的5G收费空间可达37.5亿美元

青蒿素

据统计，每年青蒿素及其衍生物的销售额多达15亿美元，但中国的市场占有率不到1%。究其原因，青蒿素作为中国被世界承认的原创新药，却没有属于自己的专利权



电影《我不是药神》中，诺华公司以持有专利为理由，将治疗白血病的特效药“格列宁”的价格抬高到2万一瓶！格列宁这种药物的原型，是瑞士诺华公司所生产的药物“格列卫”

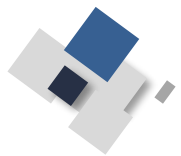

大学生创新创业

深入实施创新驱动发展战略，全力支持大学生创新创业工作

——教育部有关负责人就《国务院办公厅关于进一步支持大学生创新创业的指导意见》答记者问

2021-10-15 来源：教育部

日前，国务院办公厅印发了《关于进一步支持大学生创新创业的指导意见》（以下简称意见），教育部有关负责人就《意见》有关问题回答了记者提问。

问：请介绍一下《意见》出台的背景。

党中央、国务院高度重视大学生创新创业工作。习近平总书记指出，创新是社会进步的灵魂，创业是推动经济社会发展、改善民生的重要途径，青年学生富有想象力和创造力，是创新创业的有生力量，希望广大青年学生在创新创业中展示才华、服务社会。

纵深推进大众创业万众创新是深入实施创新驱动发展战略的重要支撑，大学生是大众创业万众创新的生力军，支持大学生创新创业具有重要意义。2015年以来，教育部会同中央有关部门推动大学生创新创业，举办了七届中国“互联网+”大学生创新创业大赛，累计吸引603万个团队2533万名大学生参赛，培养了一大批有理想、有本领、有担当的青春力量。大赛以赛促创效果明显，成功孵化了一批高质量创新创业项目。

大学生创新创业

© 2021年10月19日

中国科大师生在第七届“互联网+”大赛国赛中取得佳绩

10月12日至15日，第七届中国国际“互联网+”大学生创新创业大赛全国总决赛在南昌大学举行，在这场覆盖全国所有高校、面向全体大学生影响范围最大的高校“双创”盛会中，我校荣获1金3银3铜的优异成绩。在晋级国赛项目数、国赛获得的奖牌总数上均开创了我校在该赛事的历史最好成绩，本届赛事首次增设产业命题赛道，在诞生的50支国赛队伍中，我校作为安徽省唯一入围该赛道的高校，且我校首次有参赛项目晋级青年红色筑梦之旅赛道国赛。

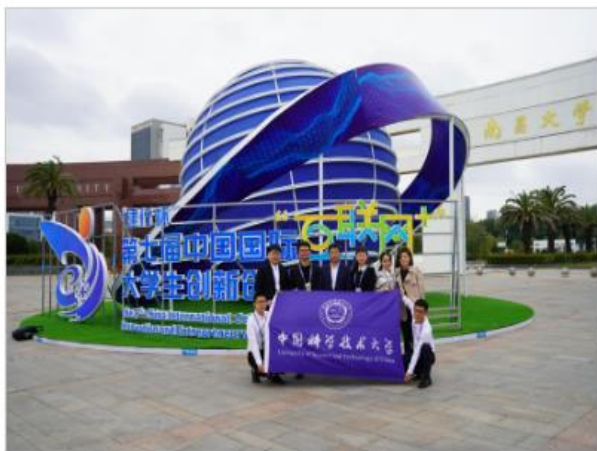

金奖

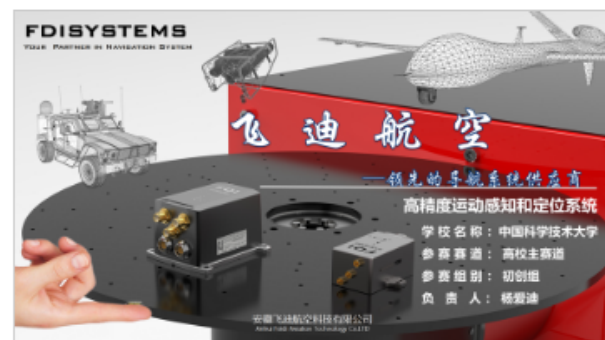

项目负责人：杨爱迪

学院：信息科学技术学院

指导老师：王永、朱东杰

参赛组别：初创组

项目口号：飞迪愿为上九天五洋及地球上任何一个角落的运动体导航

项目简介：本项目为解决室内外的运动感知和定位提供系统解决方案。利用惯性导航、高精度卫星定位、视觉导航等技术，能够为载体提供航向、位置、姿态、速度等基本物理信息，实现室内室外的定位无缝切换。此外，利用自主创新的高性能智能多源信息融合引擎，全新的数据融合框架，还能根据运动信息进一步提升定位的精确性，达到厘米量级的定位精度。最终产品可以广泛应用于机器人、动中通、无人系统、AGV、测绘、人体姿态检测、建筑安全监控等领域，为正在到来的大智能时代提供高精度可靠导航。

<http://news.ustc.edu.cn/info/1047/77094.htm>

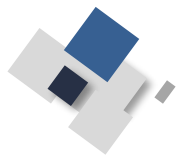

大学生创新创业与专利保护

大学生发明的“草莓采摘装置”，专利卖了16万元

2019-11-01 15:28

周焯涵 封面新闻记者 苏定伟

一个果篮、两组传送带、一个剪切装置……简单的物件组成了“多功能草莓采摘器”。这个西南石油大学大学生团队发明的采摘神器，申请了4项国家专利，专利还卖出了一个好价钱。11月1日，封面新闻记者从西南石油大学科研处获悉，这个采摘器专利及相关技术刚刚签约，16万元卖给马鞍山市一家公司。

在果味飘香的草莓园内，开启“多功能草莓采摘器”，传动机构带动两组传送带立即运转，只见较长传送带的前端勾住草莓的果梗，通过草莓果梗与两组传送带之间的摩擦力和挤压力，果梗被夹住了，草莓立刻动了起来，在前端，剪切装置剪断果梗，通过两组传送带运输，最后，当草莓通过传送带运输至果篮上端时，两条传送带的间隙增加，草莓便自动掉入收集篮中。

瞧！武汉大学学生们这些发明专利

生活处处有发明，就看你有没有一双善于发现的眼睛和一个勤于思考的大脑。这几位大学生的发明成果你喜欢哪个？

女生发明衣架卖出15万

武汉职业技术学院生物工程学院大三女生黎亚林的**自动转向衣架专利**，被武汉一家科技企业相中了，这项发明并以15万元买下专利转让权。

这种衣架动力装置包括太阳能电池和电机，由于光敏传感器的加入，使得衣架能通过感受外界光线变化而旋转，随时获得晾晒最佳角度。

大一时，黎亚林偶然参加了一场专利讲座，便开始潜心搞发明。黎亚林说：“平时上课忙，衣物晾晒后都是晚上回寝室才能收，尤其冬天的厚衣服得晒几天才能干透。于是我就想能否造一个可自动转向的衣架，如向日葵般，随着光线的改变旋转。”其实，发明远远没有大家所想象的那么困难，只要在日常学习生活中多观察、多思考，就会产生好的点子，把好的点子呈现出来就是一项不错的发明，关键是要做生活‘有心人’。

武大学生发明智能鞋垫



近日在武大第五届“三创”成果展上看到，一款具有导航功能的“智能鞋垫”吸引了不少人眼球。这个“智能鞋垫”去年在全小马网设计大赛中，成功入围全国特等奖，目前这项发明正在申请专利。

“智能鞋垫”学名为“行走助理系统”，是在该校计算机学院黄天河教授指导下，由学生李思远、李佳晖、胡伟龙、郑羽珊和王思锦完成，整合了触觉反馈导航、Wifi室内定位、陀螺仪、加速度传感器、无线通信等技术。



目 录

Content



01 专利基础知识

02 专利文献基础

03 专利分类体系

04 专利文献检索应用

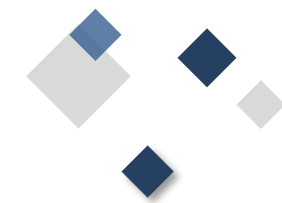



PART
01



专利基础知识

专利的概念、特点及类型；授予专利权的实质性条件；专利
申请及审批流程

我国专利制度

进入20世纪以来，实行专利制度的国家迅速增加，至1958年已由1900年的45个国家增加到95个，到1958年增加到95个，至1973年为120个，至1980年实行专利制度的国家和地区猛增到**158个**

我国从1978年开始筹建专利制度，1979年开始专利法的制定。**1985年4月1日，我国正式实施专利法**，并历经1992年、2000年、2008年、2020年四次修订（在2021年6月正式实施）



1984年3月12日，《中华人民共和国专利法》正式颁布，并于1985年4月1日起开始实施

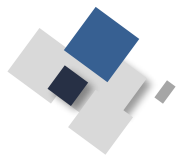

知识产权的定义

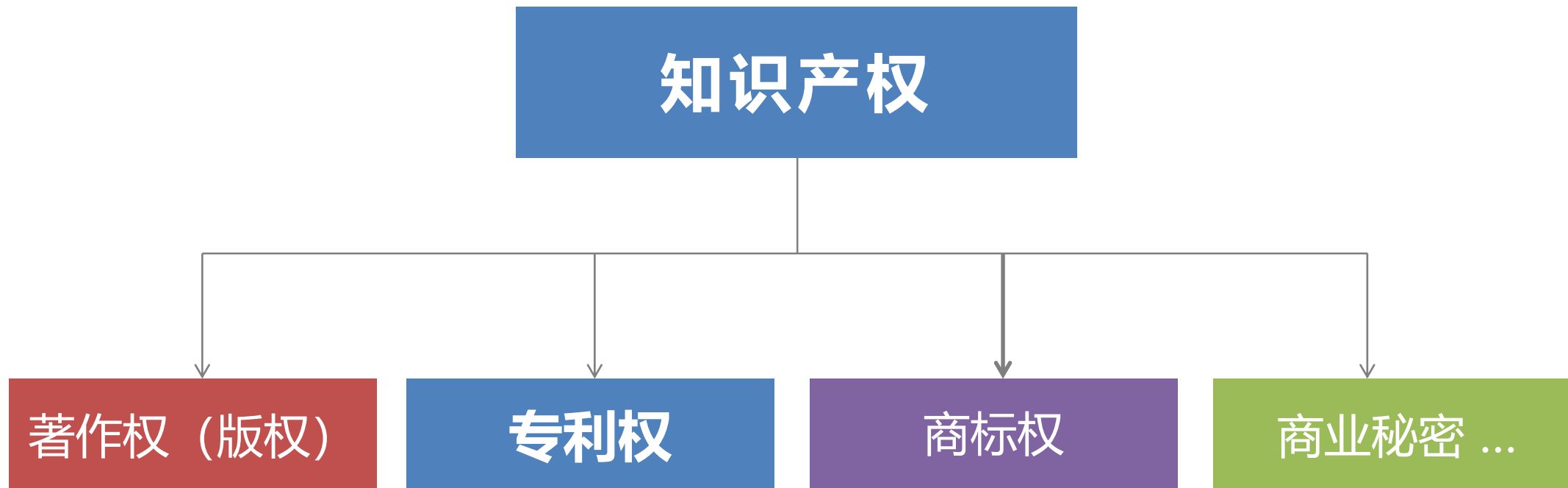

- ▶ **知识产权**，英文为Intellectual Property，是指人们对其创造性的**智力成果**所依法享有的**专有权利**，其本质是一种无形财产权

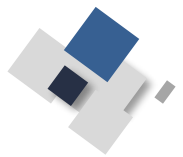

专利的定义

专利 (patent) 是**专利权**的简称，指专利权人对其**发明创造**所享有的专利权，即国家**依法**在**一定时期**内授予发明创造者或者其权利继受者**独占使用**其发明创造的权利

专利权是一种专有权，这种权利具有独占的**排他性**。非专利权人要想使用他人的专利技术，必须依法取得专利权人的**授权或许可**

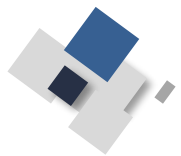

专利权的特性

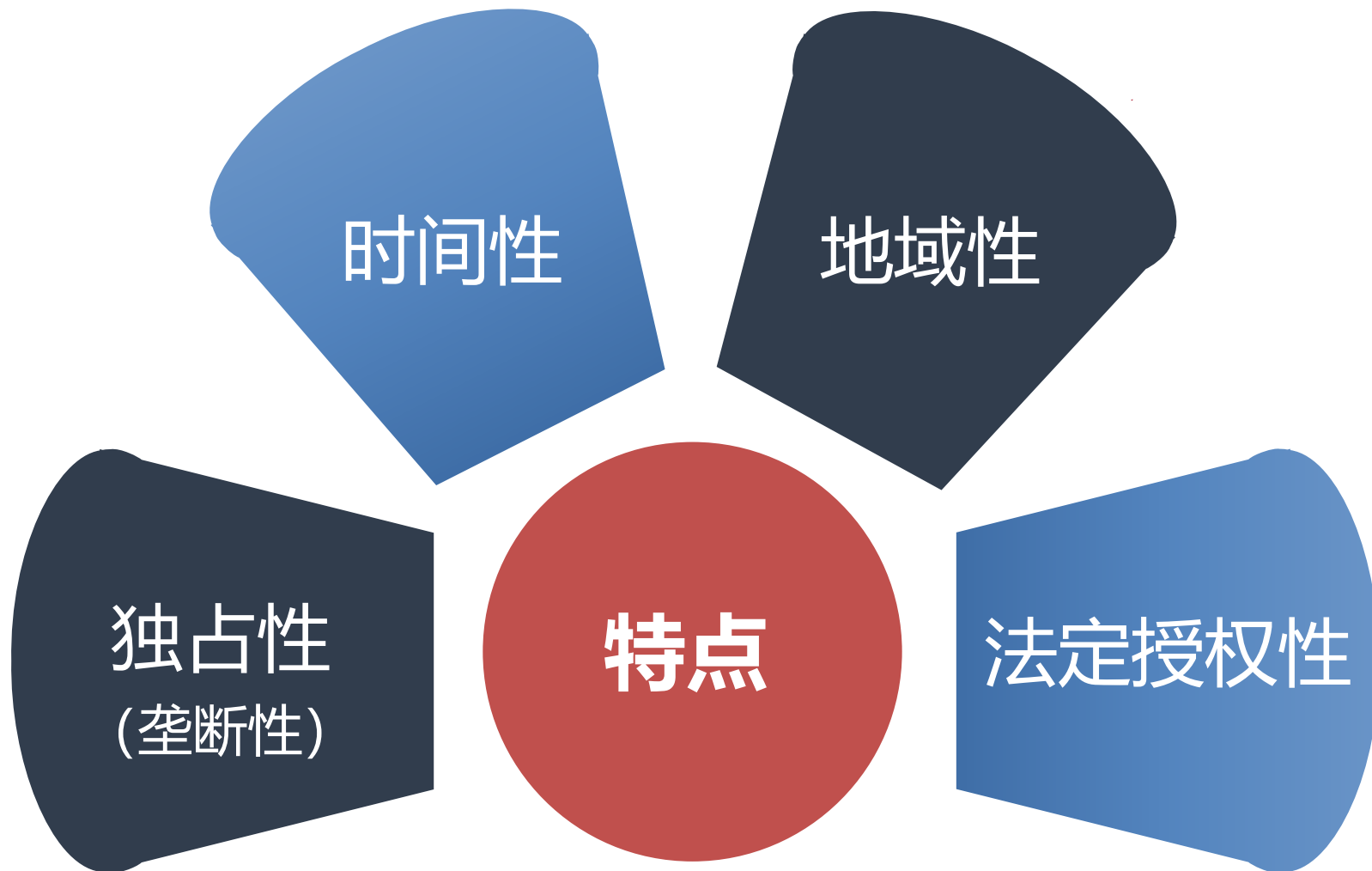

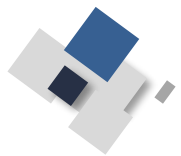

专利的类型



专利三种类型

发明专利

指对**产品**、**方法**或其**改进**所提出的**新的技术方案**

实用新型专利

指对**产品**的形状、构造或其结合所提出的适于实用的**新的技术方案**

外观设计专利

指对产品的形状、图案、色彩或其结合所做出的富有美感并适于工业上应用的**新设计**

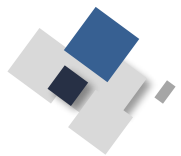

专利的类型

专利类型	保护范围	技术创新程度	审查程序	保护期限
发明	产品、方法	较高	初审+ 实审	20年
实用新型	产品的形状、构造	一般	初审	10年
外观设计	产品的形状、图案、 色彩	——	初审	15年

与发明相比，实用新型技术含量较低，获得授权难度较小，审查周期较短，保护期限较短，专利权稳定性较弱

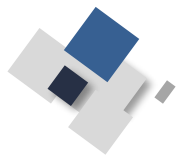

授予专利权的形式条件和实质条件

- ◆ **形式条件**：申请专利的发明创造要符合**文件格式和手续**等程序方面的要求
- ◆ **实质条件**：被授予专利权的发明或实用新型，应当具备**新颖性、创造性和实用性**
- ◆ 《专利法》意义上的发明创造：**A2**
- ◆ 《专利法》排除的不宜授予专利权的发明创造：**A5、A25.1**
- ◆ 《专利法》**A22（三性）、A23**的规定

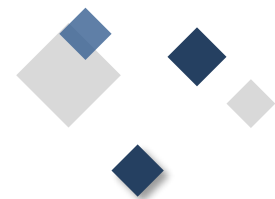

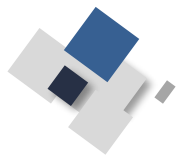

不授予专利权的客体

《专利法》第5条 (A5)

- ◆ 对违反法律、社会公德或者妨害公共利益的发明创造，不授予专利权
- ◆ 对违反法律、行政法规的规定获取或者利用遗传资源，并依赖该遗传资源完成的发明创造，不授予专利权

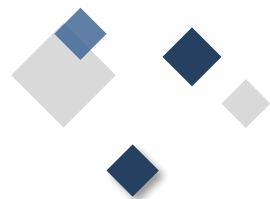

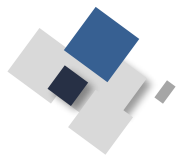

不授予专利权的客体

《专利法》第25条 (A25)

对下列各项，不授予专利权：

- (一) 科学发现；
- (二) 智力活动的规则和方法；
- (三) 疾病的诊断和治疗方法；
- (四) 动物和植物品种；
- (五) 原子核变换方法以及用原子核变换方法获得的物质；
- (六) 对平面印刷品的图案、色彩或者二者的结合作出的主要起标识作用的设计。

对前款**第（四）项所列产品的生产方法**，可以依照本法规定授予专利权。

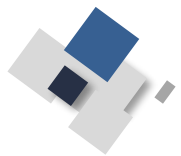

专利的三性 (A22)

新颖性

指**发明**或**实用新型**不属于**现有技术**；也没有任何单位或者个人就同样的发明或者实用新型在**申请日**以前向国务院专利行政部门提出过申请，并记载在申请日以后公布的专利申请文件或者公告的专利文件中（**抵触申请**）

创造性

又称**先进性**，**非显而易见性**。指与现有技术相比；该发明具有突出的实质性特点和显著的进步；实用新型具有实质性特点和进步

实用性

又称**工业再现性**，是指发明或实用新型能够制造或者使用，并且能够产生积极效果

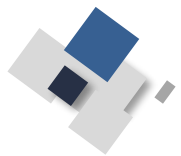

科研成果保护流程

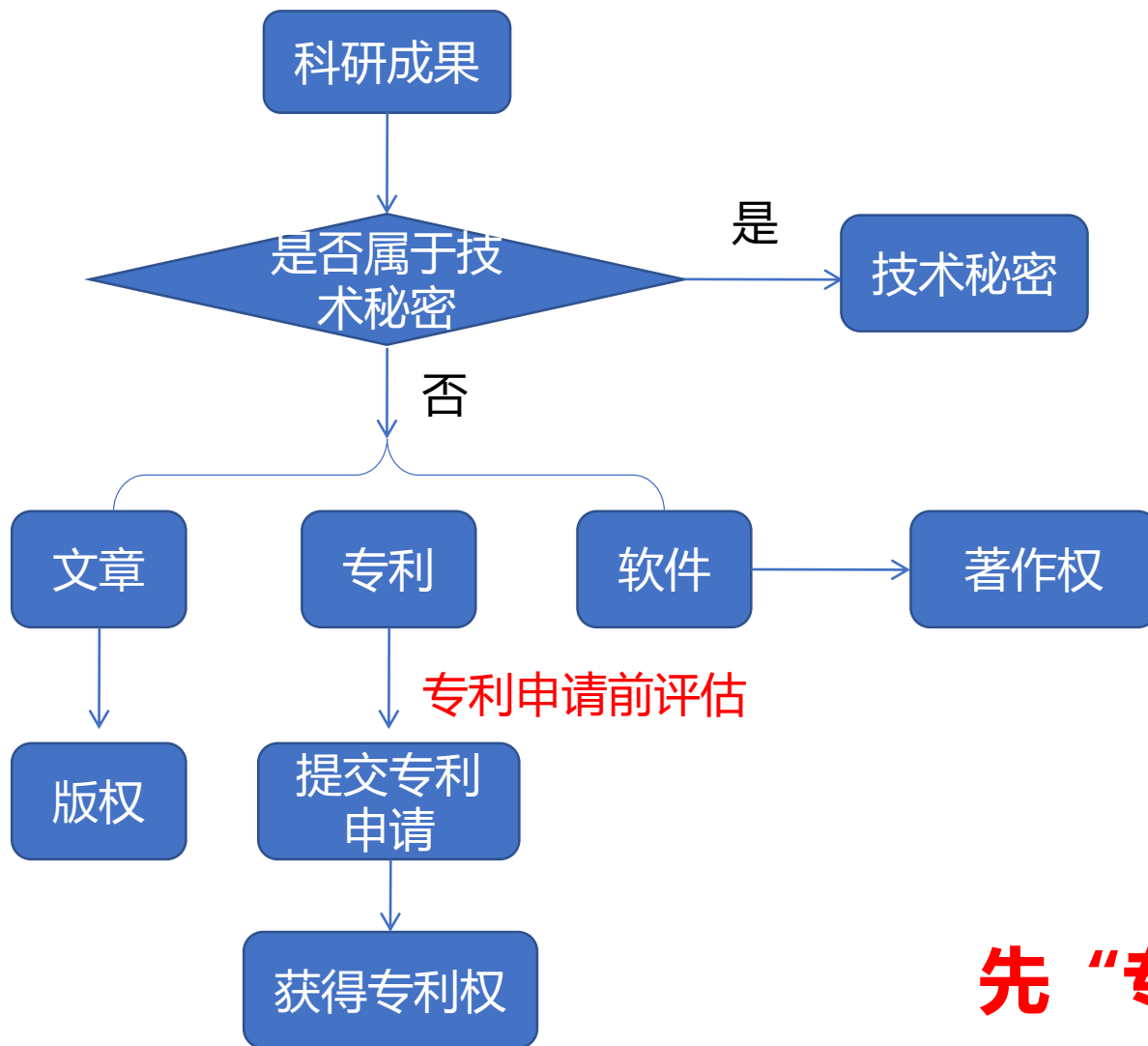

先“专利”后“论文”？

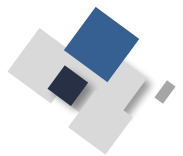

专利权的主体

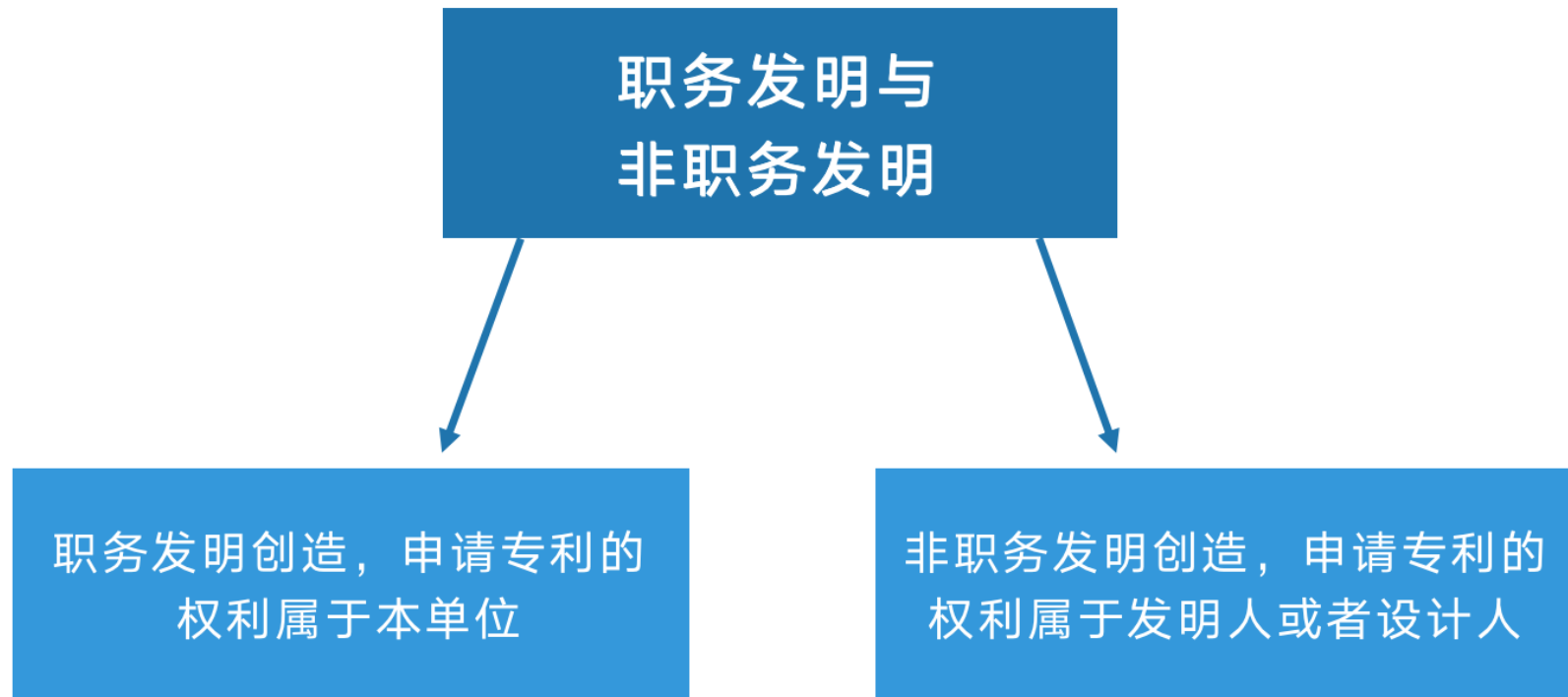

职务发明：

- (1) 执行本单位任务完成的发明创造
- (2) 主要是利用本单位的物质技术条件完成的发明创造

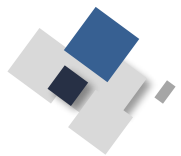

专利审批流程（发明申请）

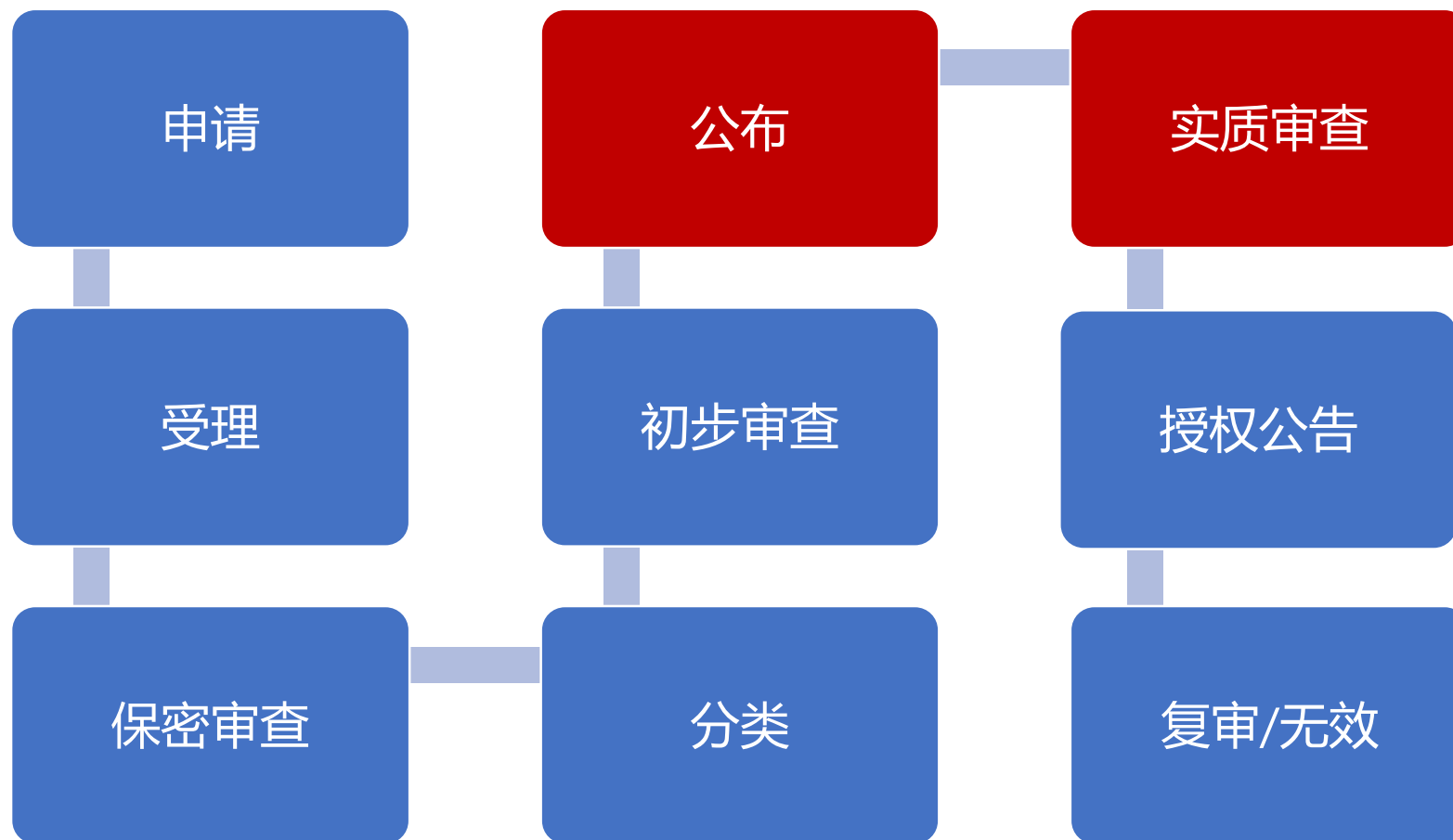

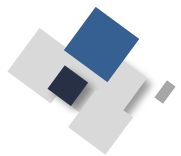

专利申请文件

发明与实用新型需要提交的申请文件：

请求书



说明书摘要

权利要求书



摘要附图（必要时）

说明书



说明书附图（实用新型）

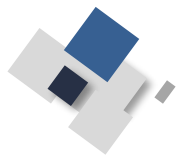

国外专利申请

巴黎公约

- 国民待遇原则、**优先权原则**、独立性原则、强制许可专利原则

发明、实用新型和工业品外观设计的专利申请人从首次向成员国之一提出申请之日起，可以在**在一定期限内**（发明和实用新型为12个月，工业品外观设计为6个月）以同一发明向其他成员国提出申请，而以第一次申请的日期为以后提出申请的日期。

PCT申请

- **PCT= PATENT COOPERATION TREATY**
- **专利合作条约** (PCT) 是WIPO管理的在《巴黎公约》下的一个方便专利申请人获得国际专利保护的国际性条约
- 仅针对发明和实用新型，申请人只要根据该条约**提交一份国际专利申请**，即可同时在该条约所有成员国中要求对其发明进行保护。



PART
02



专利文献基础

专利文献的定义；专利申请号、文献号的组成；
专利文献的内容及特点

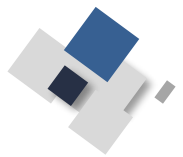

专利文献的定义

- ◆ **专利文献**是记录有关发明创造信息的文献，它的产生基于专利制度
- ◆ 广义上来讲，专利文献包括专利申请书、专利说明书、专利公报、专利检索工具以及与专利有关的一切资料；狭义上来说，专利文献仅指各国（地区）专利机构出版的专利说明书
- ◆ 实际检索中接触最多的是**专利说明书**，它是指专利从申请到授权乃至专利权终止过程中产生的各种文本，这些文本被称为专利文献

公开（公告）文本

公告文本：发明专利申请通过实质审查（或实用新型/外观设计专利申请经过初步审查）后被授予专利权的公告文本，也称授权文本
对应文献编号：专利公告文献号（**公告号**）

公开文本：专利局对**发明专利**的申请文本进行初审后，进行法定公开的文本
对应文献编号：专利公开文献号（**公开号**）
实用新型/外观设计专利没有公开文本

公开文本和**公告文本**所代表的专利文献是构成专利检索数据库的主要信息，是数据库的砖石

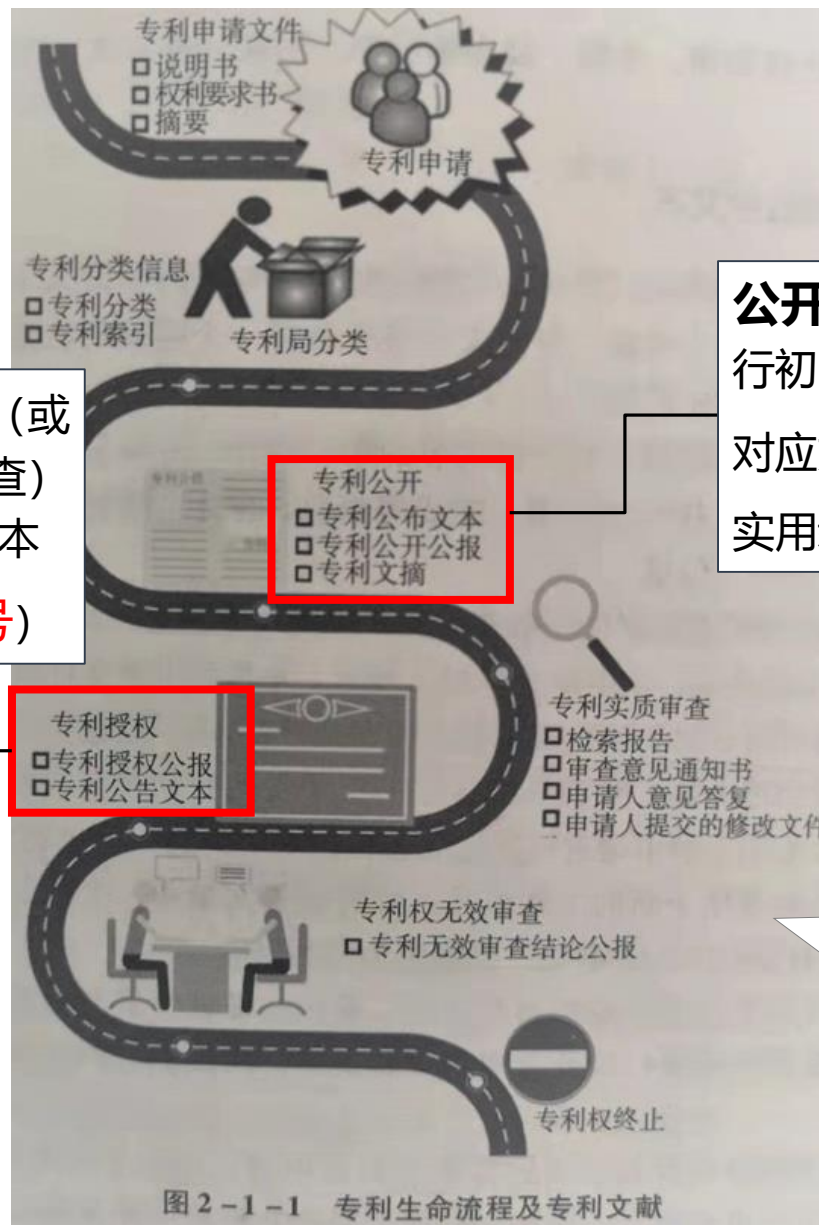

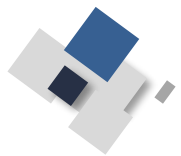

专利文献号

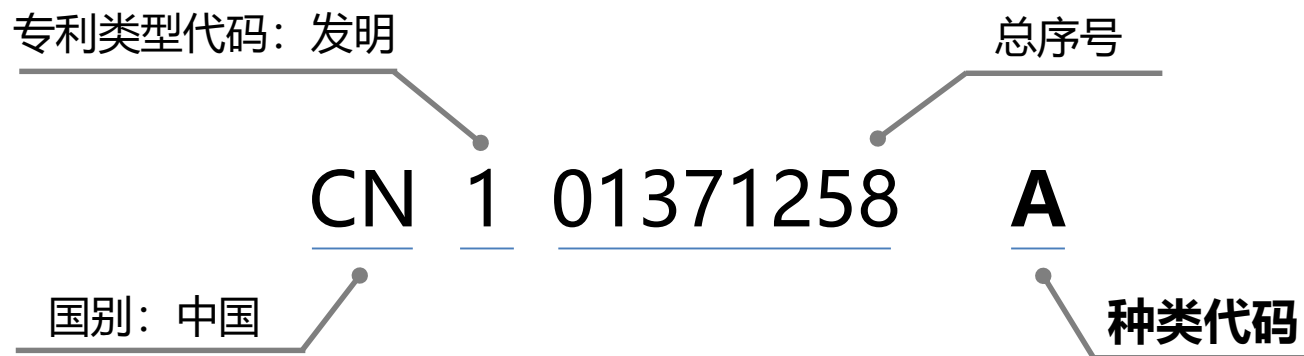

- ◆ 对于检索而言，最重要的专利文献号是**公开号**和**公告号**
- ◆ 中国**专利文献号**由四部分组成：国别代码、专利类型代码（1 发明；2 实用新型；3 外观设计）、总序号及**种类代码**（**A** 发明的公开文本；**B/C** 发明的公告文本；**U/Y** 实用新型的公告文本；**S/D** 外观设计的公告文本）
- ★ 在各种专利信息数据库中**检索**时，约定俗成地，一般**不需要输入文献种类代码**

专利申请号

专利申请号，是专利申请的受理标记，是在申请之日被赋予的唯一编号，国家知识产权局采用国际普遍使用的**按年编号**方式

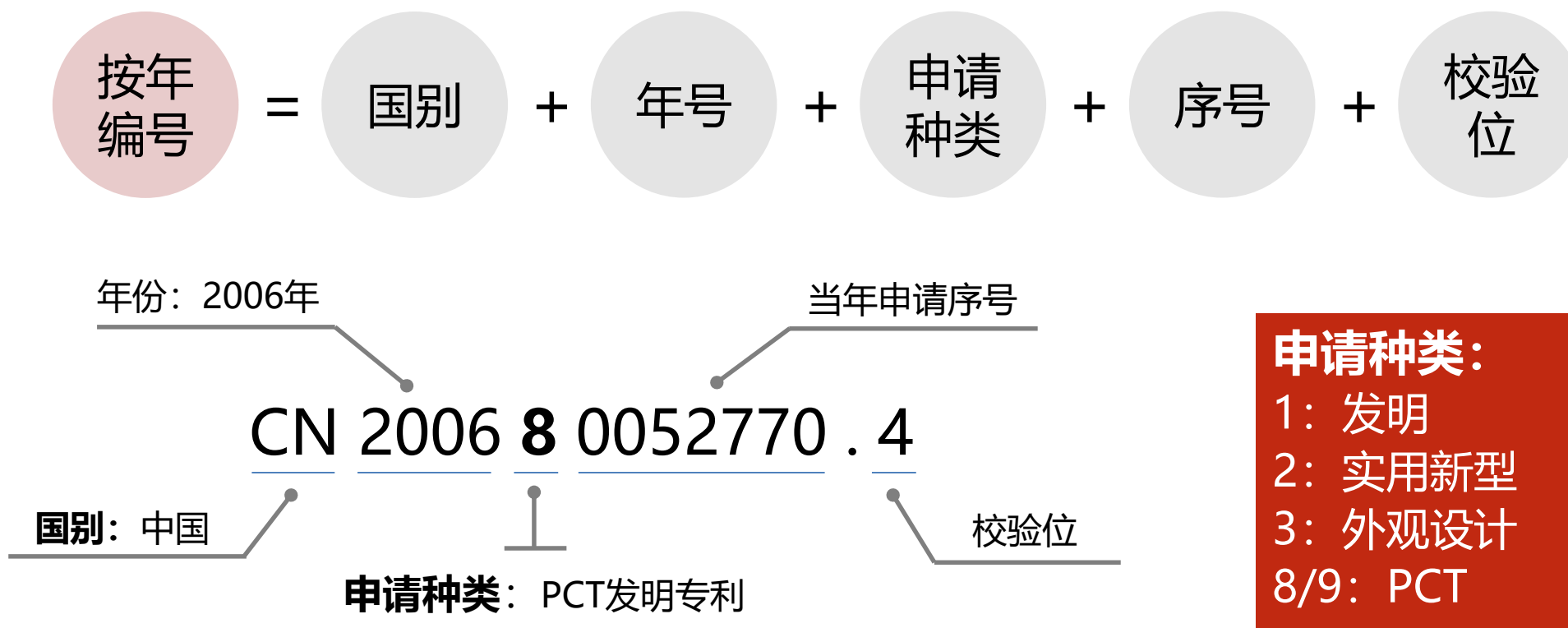

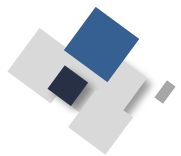

专利文献国别代码

中国 **CN**、美国 **US**、
欧洲专利局 **EP**、日本 **JP**、
世界知识产权组织 **WO**
俄罗斯 **RU**、英国 **GB**、
法国 **FR**、德国 **DE**、
韩国 **KR**、瑞士 **CH**、
加拿大 **CA**、印度 **IN**、
澳大利亚 **AU**、西班牙 **ES**、
奥地利 **AT**、瑞典 **SE**

序号	标记	公开号	专利标题	公开日
1	<input type="radio"/>	• WO2021259648A1	A LITHOGRAPHIC PRINTING PLATE PRECURSOR	2021.12.30
2	<input type="radio"/>	• US11247971B2	Small molecule inhibitors of lactate dehydrogenase and methods of use thereof	2022.02.15
3	<input type="radio"/>	• CN113046327A	穿山甲冠状病毒xCoV及其应用和药物抗冠状病毒感染的应用	2021.06.29
4	<input type="radio"/>	• US20210202842A1	N-Doped Semiconducting Material Comprising Phosphine Oxide Matrix and Metal Dopant	2021.07.01
5	<input type="radio"/>	• US20210205240A1	BUPROPION AS A MODULATOR OF DRUG ACTIVITY	2021.07.08

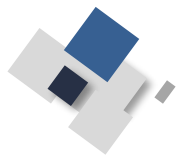

专利文献的内容

以发明专利为例，其专利文献的内容通常包括：扉页（著录项目）、权利要求书、说明书、附图等

结构化数据

- ◆ 著录项目

非结构化数据

- ◆ 说明书
- ◆ 权利要求

图像数据

- ◆ 附图
- ◆ 化学结构式

专利文献著录数据代码(INID:
Internationally agreed Numbers
for the Identification of data)

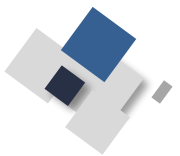

专利文献的内容

专利文献主要包括如下内容：

- (1) **著录项目**，包括专利申请号、申请日、公开日、专利分类号、标题、摘要、申请人、发明人等信息
- (2) **权利要求书**，用于确定专利权请求保护的范围
- (3) **说明书**，用于记载完整的技术方案

每一份专利文本均有明确且唯一的编号，即**文献号**

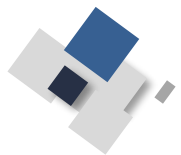

著录项目

(19)中华人民共和国国家知识产权局



(12)发明专利申请

(10)申请公布号 CN 107466385 A
(43)申请公布日 2017.12.12

(21)申请号 201680010630.4

(51)Int.Cl.

(22)申请日 2016.08.03

G05D 3/12(2006.01)

(85)PCT国际申请进入国家阶段日
2017.08.16

(86)PCT国际申请的申请数据
PCT/CN2016/093062 2016.08.03

(71)申请人 深圳市大疆灵眸科技有限公司
地址 518057 广东省深圳市南山区粤海街
道高新南四道18号创维半导体设计大厦西座12层

扉页著录项目

(72)发明人 毛成林 暴林超 胡攀 曹子晟

(74)专利代理机构 深圳市深佳知识产权代理事务
所(普通合伙) 44285
代理人 王仲凯

权利要求书8页 说明书24页 附图6页

(54)发明名称

一种云台控制方法及系统

(57)摘要

一种云台控制方法及系统,所述云台控制方法包括:获取云台承载的图像传感器拍摄的图像(101);从所述图像中提取参照物(102);根据所述参照物在预设坐标系中的位置信息,确定所述图像传感器的偏移姿态角(103);根据所述偏移姿态角,通过所述云台调整所述图像传感器的姿态(104)。能够有效减少图像传感器的歪脖子现象

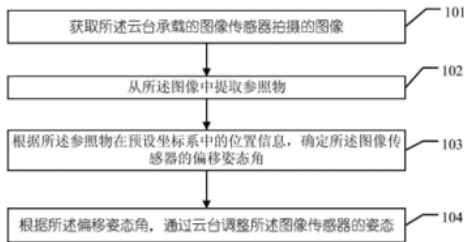

(19)中华人民共和国国家知识产权局



(12)发明专利

(10)授权公告号 CN 107466385 B
(45)授权公告日 2021.06.01

(21)申请号 201680010630.4

(72)发明人 毛成林 暴林超 胡攀 曹子晟

(22)申请日 2016.08.03

(74)专利代理机构 深圳市深佳知识产权代理事务
所(普通合伙) 44285

(65)同一申请的已公布的文献号
申请公布号 CN 107466385 A

代理人 王仲凯

(43)申请公布日 2017.12.12

(51)Int.Cl.

(85)PCT国际申请进入国家阶段日
2017.08.16

G05D 3/12(2006.01)

(86)PCT国际申请的申请数据
PCT/CN2016/093062 2016.08.03

(56)对比文件

CN 101166239 A,2008.04.23

CN 103697883 A,2014.04.02

CN 105513072 A,2016.04.20

(87)PCT国际申请的公布数据
W02018/023492 ZH 2018.02.08

US 2008094480 A1,2008.04.24

JP 2013062879 A,2013.04.04

(73)专利权人 深圳市大疆灵眸科技有限公司
地址 518057 广东省深圳市南山区粤海街
道高新南四道18号创维半导体设计大厦西座12层

审查员 李湘伟

权利要求书7页 说明书24页 附图6页

(54)发明名称

一种云台控制方法及系统

(57)摘要

一种云台控制方法及系统,所述云台控制方法包括:获取云台承载的图像传感器拍摄的图像(101);从所述图像中提取参照物(102);根据所述参照物在预设坐标系中的位置信息,确定所述图像传感器的偏移姿态角(103);根据所述偏移姿态角,通过所述云台调整所述图像传感器的姿态(104)。能够有效减少图像传感器的歪脖子现象

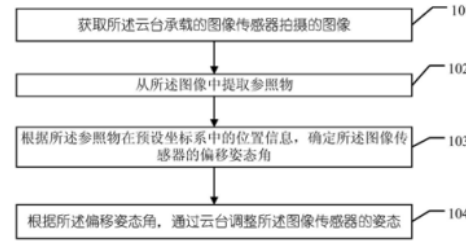

INID码

为便于计算机处理数据以及识别不同语言专利文献的著录项目内容，每一项著录项目名称前面均具有带括号的特定数字，称为**专利文献著录项目识别代码**，简称“INID码”

(10) 文献标志

- (11) 文献号
- (12) 文献种类文字释义

(20) 国内申请数据

- (21) 申请号
- (22) 申请日

(30) 优先权数据

- (31) 优先申请号
- (32) 优先申请日
- (33) 优先申请国或组织代码

(51) IPC分类号

.....

[19] 中华人民共和国国家知识产权局	[51] Int. Cl. G06F 21/20 (2006.01) G06F 3/048 (2006.01)
	[12] 发明专利申请公布说明书
[21] 申请号 200680052770.4	
[43] 公开日 2009年2月18日	[11] 公开号 CN 101371258A
[22] 申请日 2006.11.30	[74] 专利代理机构 中国国际贸易促进委员会专利 商标事务所 代理人 李镇江
[21] 申请号 200680052770.4	
[30] 优先权 [32] 2005.12.23 [33] US [31] 11/322,549	
[86] 国际申请 PCT/US2006/061370 2006.11.30	
[87] 国际公布 WO2007/076210 英 2007.7.5	
[85] 进入国家阶段日期 2008.8.13	
[71] 申请人 苹果公司 地址 美国加利福尼亚	
[72] 发明人 I·乔德里 B·奥丁 F·A·安祖丽斯 M·瓦诺斯 S·O·勒梅 S·福斯塔 G·克里斯蒂	

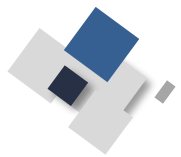

专利族与优先权

- ◆ **专利族**，也称为专利家族，是指**具有共同优先权**、在不同国家或国际专利组织多次申请、多次公开或批准的**内容相同或基本相同**的一组专利文献。族内的文献互相成为**同族专利文献**
- ◆ **优先权**，指专利申请人就其发明创造第一次在某国提出专利申请后，在法定期限内（通常是12个月）又在其他国家以相同主题的发明创造提出专利申请的，根据有关法律规定，其在后申请**以第一次专利申请的日期作为其申请日**。专利申请人依法享有的这种权利，就是优先权

一种云台控制方法及系统

技术领域

[0001] 本发明涉及航拍技术领域,尤其涉及的是一种云台控制方法及系统。

背景技术

[0002] 用于航拍的无人机通常包括机身、云台和相机,在无人机的飞行过程中通常要求飞行姿态保持平衡,在航拍过程中通常也要求云台调整相机姿态至平衡。无人机的飞控通过融合各种传感器检测的姿态数据,估计出姿态,从而控制姿态的平衡。同样,云台也估计自身的姿态,云台按照一定频率获取飞控的姿态数据,用以校正自身估计的姿态。因此,当飞控或者云台姿态数据估计错误时,相机就会受到错误的姿态调整,导致出现相机在俯仰角方向和滚转角方向倾斜的现象,俗称“歪脖子”现象,由于相机出现歪脖子现象,从而导致航拍的图片/视频发生变形。

[0003] 为了在保证无人机飞行的安全系数不减小的前提下,同时提高航拍的质量,同时增加无人机飞行的安全系数,人们提出在无人机航拍照片上检测水平线,通过保证水平线水平,从而反馈调节云台和机身的姿态。

发明内容

[0004] 云台控制方法及系统,能够解决现有技术中检测水平线的精度较低导致航拍质量不高的问题。

[0005] 第一方面提供一种云台控制的方法,云台搭载图像传感器,可通过云台控制系统控制云台的姿态,从而控制图像传感器的姿态,所述方法包括:

[0006] 获取云台承载的图像传感器拍摄的图像;

[0007] 从所述图像中提取参照物;

[0008] 根据所述参照物在预设坐标系中的位置信息,确定所述图像传感器的偏移姿态角;

[0009] 根据所述偏移姿态角,通过所述云台调整所述图像传感器的姿态。

[0187] 将所述旋转矩阵分解,获得所述基准线相对于所述参照物的偏移姿态角;

[0188] 根据所述偏移姿态角调整所述云台的姿态,以调整所述图像传感器的姿态,使得所述图像中的参照物与所述基准线平行。

[0189] 在一些可能的设计中,所述操作还包括:平移、放大、缩小中的至少一项。

[0190] 在一些可能的设计中,在响应于所述第一输入之后,获取用户对所述图像或所述基准线的操作之前,所述方法还包括:

[0191] 对所述图像进行投影变换。

[0192] 在一些可能的设计中,在对所述图像进行投影变换之前,所述方法还包括:

[0193] 对所述图像进行畸变校正。

[0194] 相较于现有技术,本发明提供的方案中,从图像传感器拍摄的图像中,确定图像中参照物在预设坐标系中的位置信息,然后根据所述位置信息,确定所述图像传感器的偏移姿态角,根据所述偏移姿态角,通过所述云台调整所述图像传感器的姿态,从而解决图像传感器的歪脖子现象。

说明书

附图说明

[0195] 图1为本发明实施例中云台控制方法的一种流程图;

[0196] 图2为本发明实施例中图像传感器拍摄的海平面示意图;

[0197] 图3为本发明实施例中从拍摄的建筑物中提取参照物的示意图;

[0198] 图4为本发明实施例中将多条直线拟合为一条直线的示意图;

[0199] 图5为本发明实施例中根据提取的边缘直线得到水平线的示意图;

[0200] 图6为本发明实施例中调整基准线的示意图;

[0201] 图7为本发明实施例中云台控制系统的一种结构示意图;

[0202] 图8为本发明实施例中电子图像增稳系统控制方法的一种流程示意图;

[0203] 图9为本发明实施例中电子图像增稳系统控制系统的一种结构示意图;

[0204] 图10为本发明实施例中云台控制方法的另一种流程图;

[0205] 图11为本发明实施例中云台控制方法的一种应用场景示意图。

具体实施方式

[0206] 下面将结合本发明实施例中的附图,对本发明实施例中的技术方案进行清楚、完整地描述,显然,所描述的实施例仅仅是本发明一部分实施例,而不是全部的实施例,基于

包括技术领域、背景技术、发明内容、附图说明、具体实施方式

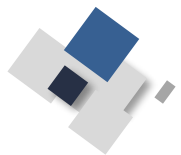

权利要求书

1. 一种云台控制方法,其特征在于,所述方法包括:
 获取云台承载的图像传感器拍摄的图像;
 根据所述图像传感器拍摄所述图像时的姿态角,对所述图像进行投影变换;
 从所述图像中提取参照物;
 根据所述参照物在预设坐标系中的位置信息,确定所述图像传感器的偏移姿态角;
 根据所述偏移姿态角,通过所述云台调整所述图像传感器的姿态;
 所述姿态角包括俯仰角和横滚角,所述根据所述图像传感器拍摄所述图像时的姿态角,对所述图像进行投影变换,包括:
 根据所述图像传感器拍摄所述图像时的俯仰角计算得到第一旋转矩阵,以及根据所述图像传感器拍摄所述图像时的横滚角计算得到第二旋转矩阵;
 将所述第一旋转矩阵和所述第二旋转矩阵相乘,得到整体旋转矩阵;
 根据所述整体旋转矩阵,对所述图像上的像素点的坐标进行坐标变换。
2. 根据权利要求1所述的方法,其特征在于,所述从所述图像中提取参照物,包括:
 提取所述图像中的特征;
 确定所述特征的特征值;
 根据所述特征的特征值,从所述特征中确定特征值满足预设筛选规则的特征作为所述参照物。
3. 根据权利要求2所述的方法,其特征在于,所述特征包括直线、规则曲线、或者点中的至少一项。
4. 根据权利要求3所述的方法,其特征在于,当所述特征为直线时,所述特征值,包括所述直线的斜率、所述直线的长度、所述直线的截距、所述直线的颜色、所述直线的粗细中的至少一项。
5. 根据权利要求4所述的方法,其特征在于,所述根据所述特征的特征值,从所述特征中确定特征值满足预设筛选规则的特征作为所述参照物,包括:
 从特征为直线的所述特征中筛选出特征值大于预设阈值的直线作为所述参照物。
6. 根据权利要求5所述的方法,其特征在于,所述从特征为直线的所述特征中筛选出特

权利要求书

限定专利保护范围



图3

说明书附图



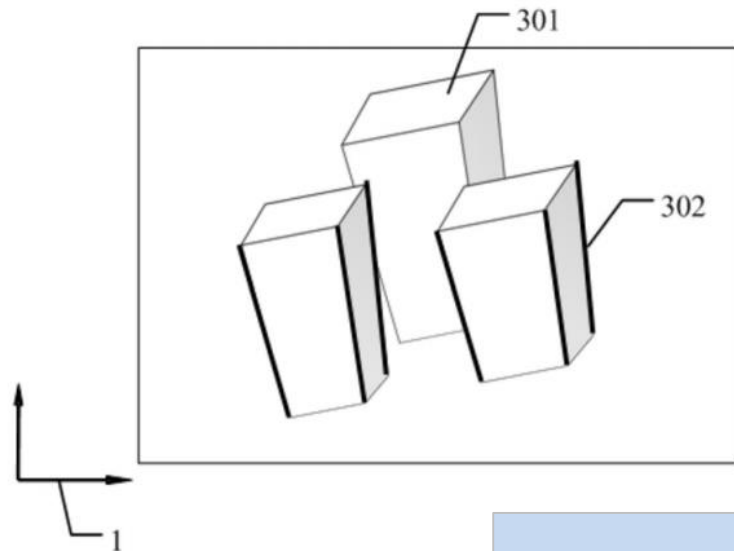
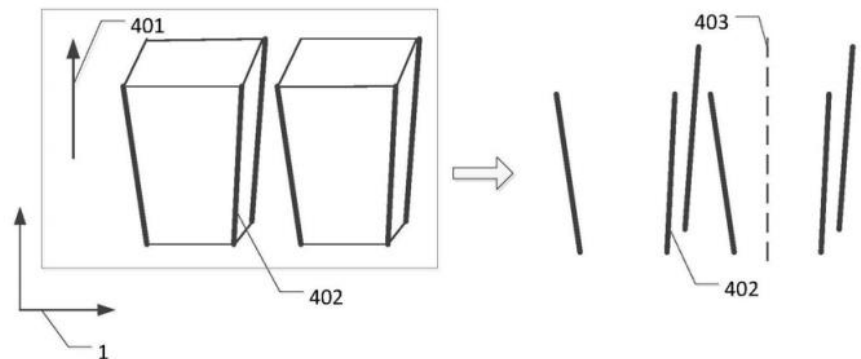
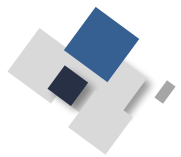

专利文献的特点

- ◆ 数量巨大、内容广博，集技术、法律、经济信息于一体
- ◆ 传播最新技术信息
- ◆ 对发明创造的揭示完整详尽、技术内容相对可靠
- ◆ 格式统一规范，标准化程度高，具有统一的分类体系，便于检索和阅读

PART
03

专利分类体系

全球主要专利分类体系；IPC分类号；德温特专利分类

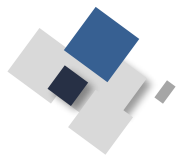

关键词检索的局限性

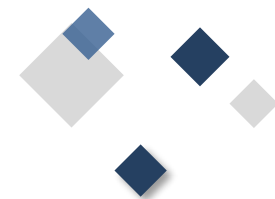
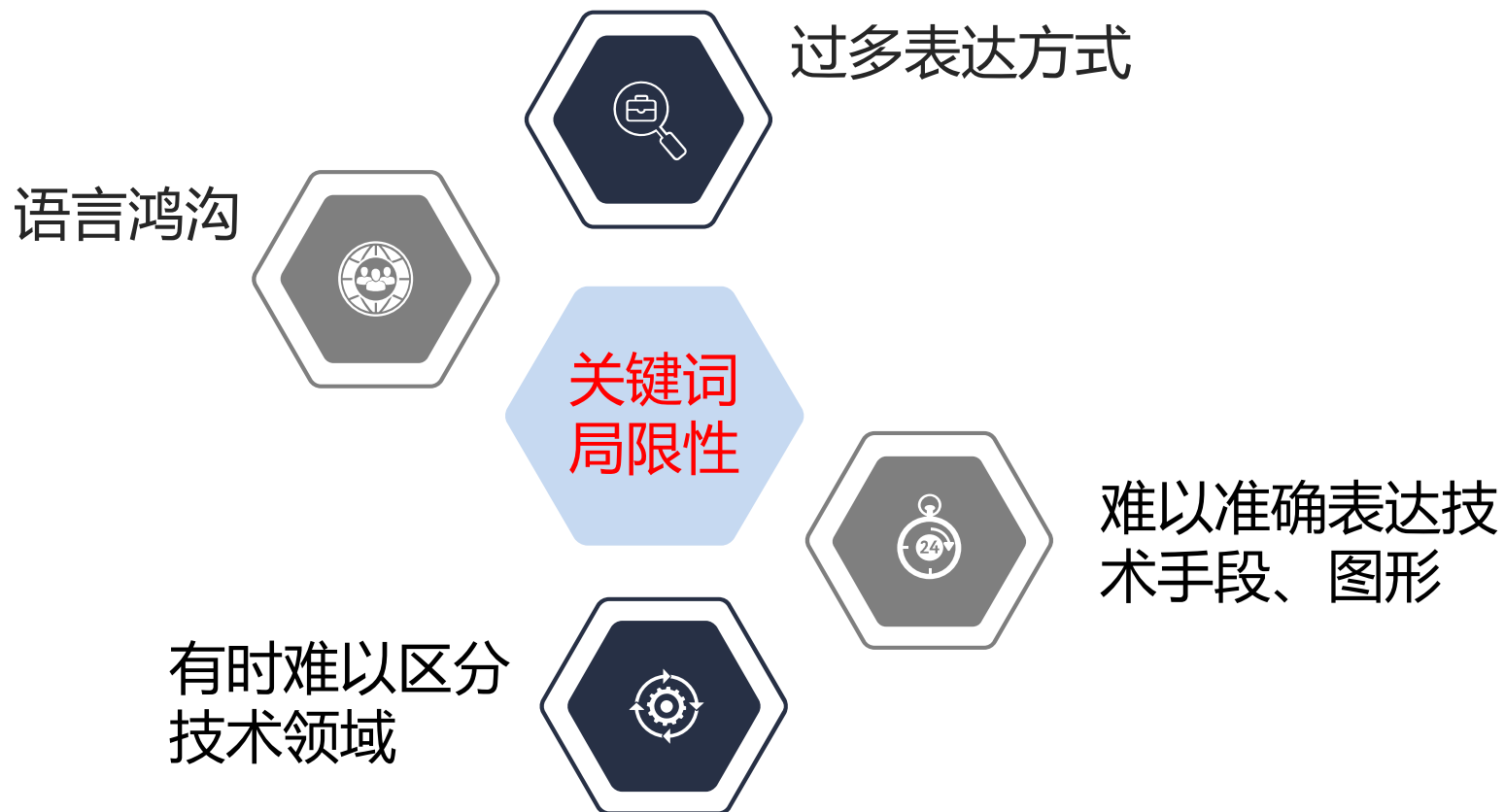

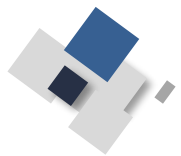

全球主要专利分类体系

分类体系	简称	示例
国际专利分类	IPC (覆盖95%以上专利文献)	G11B 3/085
欧洲专利分类	ECLA或EC	G11B 3/085B2
美国专利分类	USPC或UC	2/410
日本专利分类	FI	C02F1/16, 101A
	F-term或FT	4J00/LA01
联合专利分类	CPC	G11B 3/08596
德温特专利分类	DC (德温特分类号)	X22
	MC (德温特手工代码)	W02-C03C1G

分类号将专利文献按照技术主题分解为不同的簇，主要是为了便于检索

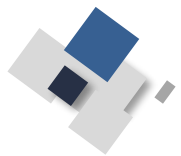

专利分类



国家知识产权局

China National Intellectual Property Administration

邮箱登录 | English | 无障碍

中央纪委国家监委驻市场监管总局纪检监察组

请输入您要搜索的内容



首页

机构

新闻

政务

服务

数据

互动

当前位置: 首页 > 专题 > 文献服务 > 知识园地 > 专利分类 > 国际专利分类



专利分类

国际专利分类

国际专利分类表修订

国际外观设计分类

■ 国际专利分类定义 (2024.01版)	2023-11-10
■ 国际专利分类表 (2024.01版)	2023-11-10
■ 国际专利分类使用指南 (2023版)	2023-08-03
■ 国际专利分类定义 (2023.01版)	2023-05-26
■ 国际专利分类表 (2023.01版)	2023-05-26
■ 国际专利分类使用指南 (2022版)	2023-05-26
■ 国际专利分类表 (2022.01版)	2023-05-26

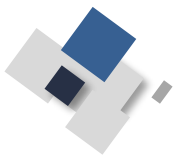

IPC分类号

当前位置: 首页 > 专题 > 文献服务 > 知识园地 > 专利分类 > 国际专利分类

国际专利分类定义 (2024.01版)

发布时间: 2023-11-10

字号: 大 中 小

2024.01版IPC分类定义-A部.zip

2024.01版IPC分类定义-B部.zip

2024.01版IPC分类定义-C部.zip

2024.01版IPC分类定义-D部.zip

2024.01版IPC分类定义-E部.zip

2024.01版IPC分类定义-F部.zip

2024.01版IPC分类定义-G部.zip

2024.01版IPC分类定义-H部.zip

辅助查询工具

申请人 申请人分组 **IPC** LOC CPC EC FI UC GBC分类

中文版 ▾ 2023版 ▾ 输入分类号或关键词

- + A 人类生活必需品
- + B 作业; 运输
- + C 化学; 冶金
- + D 纺织; 造纸
- + E 固定建筑物
- + F 机械工程; 照明; 加热; 武器; 爆破
- + G 物理
- + H 电学

当前版本: 国际专利分类 (IPC) 2023版

IPC分类号, 按照不同的技术领域, 共分为8个部, 每一个部分别由A~H标明

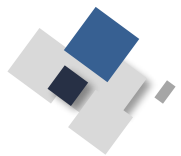

IPC分类号



- G	物理	部
- G01	测量; 测试	大类
- G01B	长度、厚度或类似线性尺寸的计量; 角度的计量; 面积的计量; 不规则的表面或轮廓的计量	小类
• G01B1/00	以其选用材料为特征的计量仪器[2006.01]	
+ G01B11/00	以采用光学方法为特征的计量设备 (G01B9/00组中包括的各式仪器本身入G01B9/00) [2] [2006.01]	
- G01B13/00	以采用流体为特征的计量设备[2006.01]	大组
• G01B13/02	*用于计量长度、宽度或厚度 (G01B13/08优先) [2006.01]	小组
• G01B13/03	**通过测量各点的坐标 [3] [2006.01]	
• G01B13/04	**专用于物体移动时计量其长度或宽度[2006.01]	
• G01B13/06	**用于计量厚度[2006.01]	

大组类号:

由小类类号、1-3位数字、斜线及00组成

小组类号:

与对应的大组类号相比,其最后两位是00以外的数字

小组类号的等级关系由类名前的圆点数决定

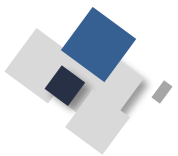

德温特专利分类

德温特专利分类体系 (DC-MC) 是与IPC完全不同的分类体系, 主要由**德温特分类号** (Derwent Class Code, DC) 和**德温特手工代码** (Derwent Manual Code, MC) 组成

- ◆ 德温特世界专利索引 (DWPI) 使用这两种分类系统对专利文献进行分类, 在**德温特专利索引数据库 (DII)** 中可以同时采用这两种代码来检索专利文献
- ◆ **德温特分类 (DC)** 将技术分为**三大领域**, 化学、工程、电子电气, 各领域下又分为**部**, 部又进一步细分为**类**, 德温特公司将**同族专利与基本专利标引为相同的DC**, 避免因IPC分类号不一致造成遗漏
- ◆ **德温特手工代码 (MC)** 是对**化学领域和电子电气领域**文献的等级分类和标引体系, 它比DC更精细。MC分为CPI (化学专利索引) 手工代码和EPI (电气专利索引) 手工代码。在德温特手工代码查询系统中, 可以采用**关键词查找**方式, 获取与之相关的手工代码

PART
04

专利文献检索应用

专利文献常见检索途径；专利检索的主要类型；主要专利数据库及使用介绍

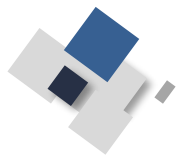

为什么要读专利文献？

缩短研发时间，节省研发经费

专利文献中包含了世界上**95%**的研发成果。
如果能够有效地利用专利信息，不仅可以缩短**60%**的研发时间，还可以节省**40%**的研发经费——**WIPO**

80%的技术仅存于专利文献中——**欧专局**

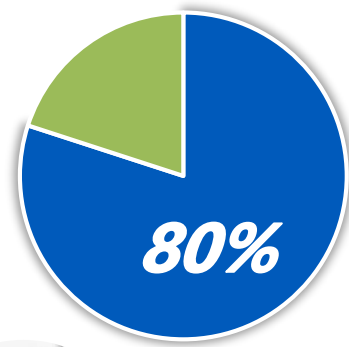
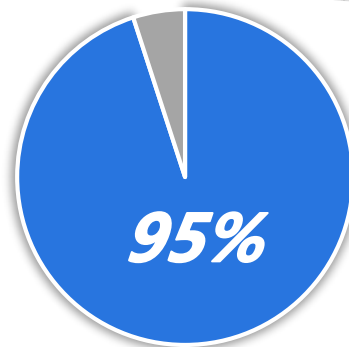

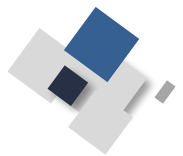

专利检索用途

- ◆ 科学研究前，总结前辈知识，提升研究门槛
- ◆ 撰写论文前，汇总现有技术，寻找思路启迪
- ◆ 申请专利前，了解领域现状，确保权利稳定
- ◆ 科研进程中，及时追踪技术，调整研究方向
- ◆ 买卖专利时，了解法律状态，评估专利价值
- ◆ 侵权无效时，从容应对诉讼，维护自身权益

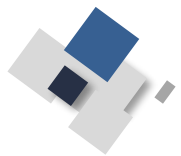

专利检索的主要类型



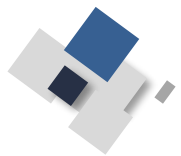

技术主题检索

- ◆ 检索目的

找到某一技术主题相关的专利文献，重点在于**查全**

- ◆ 应用范围

洞察技术发展趋势，预测技术发展动向及时了解最新技术研究进展；分析技术热点和空白点

- ◆ 主要检索入口

主题词、分类号

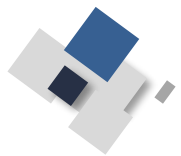

技术主题检索方法

主题词+分类号

- 1、明确检索目的
- 2、分析检索主题，理解技术方案
- 3、提炼检索要素**
- 4、选择检索系统/数据库
- 5、构建检索式
- 6、浏览结果、调整策略

检索要素表

检索要素	要素1	要素2	要素n	其他
要素名称	要素1名称	要素2名称	要素n名称	要素以外的主题
主题词	与要素1相关的中英文关键词、同义词、近义词	与要素2相关的中英文关键词、同义词、近义词	与要素n相关的中英文关键词、同义词、近义词	需要排除的词、或者是其他主题
IPC 分类号	与要素1相关的IPC分类号	与要素2相关的IPC分类号	与要素n相关的IPC分类号	需要排除的IPC分类号
	与要素1、2、n相关的IPC分类号			

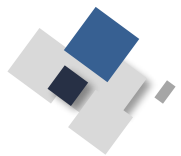

同族专利检索

- ◆ 检索目的

查找具有相同主题的技术在哪些国家或地区申请了专利

- ◆ 应用范围

确定专利技术保护区域；了解专利权人市场动向；寻找技术区域分布空白点；避免海外侵权风险

- ◆ 主要检索入口

申请号、公开/公告号

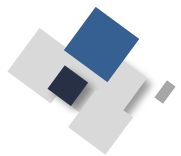

法律状态检索

- ◆ 检索目的

确定当前某一专利或专利申请的确切法律状态，了解专利是否有效、专利权人变更及保护期限等信息

- ◆ 应用范围

任何涉及专利的运营活动的法律保障；评估专利侵权风险等

- ◆ 主要检索入口

申请号、公开/公告号

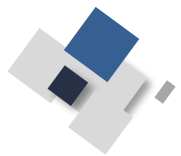

专利相关人检索

- ◆ 检索目的

查找某一申请人/专利权人/发明人的全部专利

- ◆ 应用范围

跟踪竞争对手，了解竞争情报；寻求合作伙伴；人才与技术引进

- ◆ 主要检索入口

申请人、发明人、专利权人、申请号

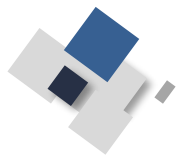

专利文献常见检索途径

◆ 各国专利局检索系统

中国国家知识产权局、欧洲专利局、美国专利商标局等

◆ 商业数据库

DII、incoPat、innojoy、万方、CNKI等

◆ 搜索引擎，如Baidu、Google等

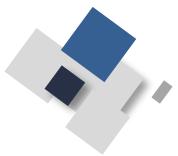

专利检索系统

- 国家知识产权局专利检索及分析系统

<https://pss-system.cponline.cnipa.gov.cn/>

- 美国专利商标局

<http://www.uspto.gov/patents/process/search/index.jsp>

- 欧洲专利检索系统

<http://worldwide.espacenet.com/>

- 世界知识产权组织

<http://patentscope.wipo.int/search/en/search.jsf>

- 日本特许厅

<https://www.j-platpat.inpit.go.jp/>

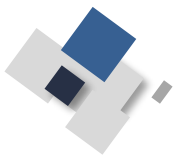

商业专利数据库

数据库地图

按类型分类 按学科分类 按字母顺序

搜索数据库

搜索

校内使用 发现系统 文摘/索引数据库 电子图书 中文电子期刊 外文电子期刊 专利/标准/报告 数据/信息 学位论文 多媒体 工具/软件 外语/考试/教辅

数学专业 试用数据库

正式 DII[8100]

正式 PubScholar公益学术平台[0]

正式 国家标准全文公开系统[4269]

正式 大为innojoy专利搜索引擎[4103]

正式 维普“标准信息服务平台” [735]

试用 壹专利[8198]

正式 incoPat专利数据库[2247]

正式 万方数据[102207]

正式 国家科技报告服务系统[4107]

正式 科技报告资源服务系统[2450]

试用 JoveEye科技大数据平台[5421]

试用 尚唯军用标准信息服务平台[7542]

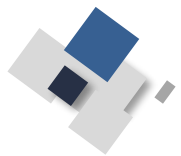

国家知识产权局专利检索及分析系统



国家知识产权局

China National Intellectual Property Administration

[邮箱登录](#) | [English](#) | [无障碍](#)

国家市场监督管理总局
中央纪委国家监委驻市场监管总局纪检监察组

[首页](#)

[机构](#)

[新闻](#)

[政务](#)

[服务](#)

[数据](#)

[互动](#)

习近平向中国与世界知识产权组织合作五十周年纪念暨宣传周主场活动致贺信

习近平：中国始终高度重视知识产权保护，深入实施知识产权强国建设，加强知识产权法治保障，完善知识产权管理体制，不断强化知识产权全链条保护，持续优化创新环境和营商环境

政务服务

政务服务平台 公共服务网



专利



办事指南



专利业务办理



专利检索



专利审查信息查询



专利复审和无效



表格下载



更多



商标



地理标志



集成电路布图设计



自动识别

检索要素

申请号

公开号

申请人

发明人

发明名称



数据范围

请输入关键词、申请号/公开号、申请人/发明人、申请日/公开日、IPC分类号/CP...

检索

检索模式：自动识别

- 1.支持二目逻辑运算符and、or。
- 2.多个检索词之间用空格间隔，如：智能 手机。
- 3.系统默认二目逻辑运算符是and，如输入“智能 手机”，系统按照“智能 and手机”进行检索。
- 4.日期支持间隔符“-”、“.”，支持如下格式：YYYY-MM-DD、YYYY.MM.DD、YYYYMMDD、YYYYMM、YYYY。
- 5.支持半角()算符，如输入国产(智能 手机)，系统优先执行“智能 AND 手机”，然后将所得结果集与“国产”进行AND运算。
- 6.如果检索条件中包含空格、保留关键字或运算符，需使用半角双引号，如：“WILLIAMS AND LANE INC”。



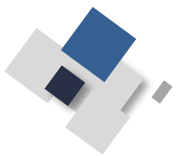

帮助中心

② 帮助中心

[用户手册——检索功能](#)

[用户手册——分析功能](#)

[用户手册——个人中心及辅助功能](#)

[检索算符介绍](#)

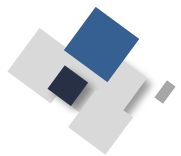

检索算符

1.2 临近运算符 D, nD, =nD, W, nW, =nW

序号	算符名称	算符含义	使用方法及样例
1	D	无序临近, 参考 nD, D 相当于 0D	例如: NIGHT D TRAIN 可以匹配出 'NIGHT TRAIN'、'TRAIN NIGHT'。
2	nD	无序临近至多 n 个词, 检索同时包含两项内容且以任意的先后顺序出现, 且中间最多有 n 个字符串分割; 默认: 0; 最小: 0; 最大: 没有最大值限制。	例如: NIGHT 1D TRAIN 可以匹配出 'NIGHT IN TRAIN'、'NIGHT TRAIN'、'TRAIN IN NIGHT'、'TRAIN NIGHT'。
3	=nD	无序临近 n 个词, 检索同时包含两项内容且以任意的先后顺序出现, 且中间有指定的 n 个字符串分割: (=D 相当于 D) 默认: 0; 最小: 0; 最大: 没有最大值限制。	例如: NIGHT =1D TRAIN 可以匹配出 'NIGHT IN TRAIN'、'TRAIN IN NIGHT'、。
4	W	有序临近, 参考 nW, W 相当于 0W	例如: NIGHT W TRAIN 可以匹配 'NIGHT TRAIN'
5	nW	有序临近至多 n 个词, 检索同时包含两项内容且以正确的先后顺序出现, 且中间最多有 n 个字符串分割; n 默认: 0; 最小: 0; 最大: 没有最大值限制。	例如: NIGHT 1W TRAIN 可以匹配 'NIGHT IN TRAIN' 和 'NIGHT TRAIN'
6	=nW	有序临近 n 个词, 检索同时包含两项内容且以正确的先后顺序出现, 且中间有指定的 n 个字符串分割: (=W 相当于 W) 默认: 0; 最小: 0; 最大: 没有最大值限制。	例如: NIGHT =1W TRAIN 只能匹配 'NIGHT IN TRAIN'。

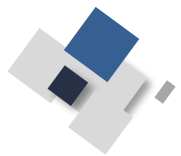

检索算符

1.3 同在运算符 F, P, S, NOTF, NOTP,NOTS

序号	算符名称	算符含义	使用方法及样例
1	F	同字段, 检索的记录中同时包含两项内容且出现在同一个字段 (filed) 中	例如: “说明书= (NIGHT F TRAIN)”, 只要说明书里包含这两个词, 这篇文献才会命中;
2	P	同段落, 检索的记录中同时包含两项内容且出现在同一个段落 (prargraph) 中 (对于 CPC 组合码字段为同一组中)	例如: “说明书= (NIGHT P TRAIN)”, 只有当说明书里的某一段文字中同时包含这两个词, 这篇文献才会命中。
3	S	同句子, 检索的记录中同时包含两项内容且出现在同一个句子 (sentence) 中	例如: “说明书= (NIGHT S TRAIN)”, 只有当说明书里的某一个句话同时包含这个检索词, 这篇文献才会命中。
4	NOTF	非同字段, 意义与 F 相反, 检索的记录中包含第一个项, 但除去包含两项内容且出现在不同字段 (filed) 中	例如: “说明书= (NIGHT NOTF TRAIN)”

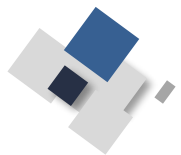

检索算符

1.4 位置运算符\频率运算符

序号	算符名称	算符含义	使用方法及样例
1	/%n	查询出现指定次数的检索词 注意：只能用于 CPC 组合码字段中, 只支持完整分类号的频次检索	例如：CPC 组合码 =(A23V2250/21%2)
2	/HIGH	检索小组分类号的所有上级分类号结果 注意： 1. 检索字段必须放在 HIGH 算符之后； 2. 只用于小组分类号之间检索； 3. 可以和复杂检索式一起使用； 4. 可以和多个检索字段一起使用； 5. 可以和 LOW 算符一起使用；	例如：CPC 组合码 =(A23V2250/21/HIGH)
3	/LOW	检索小组分类号的所有下级分类号结果 注意： 1. 检索字段必须放在 LOW 算符之后 2. 只用于小组分类号之间检索 3. 可以和复杂检索式一起使用 4. 可以和多个检索字段一起使用 5. 可以和 HIGH 算符一起使用	例如：CPC 组合码 =(A23V2250/21/LOW)



- 常规检索
- 高级检索
- 命令行检索
- 药物检索
- 导航检索
- 专题库检索

- 维护分析文献库
- 申请人分析
- 发明人分析
- 区域分析
- 技术领域分析
- 中国专项分析
- 高级分析
- 日志报告

- 同族查询
- 引证/被引证查询
- 法律状态查询
- 国家/地区/组织代码查询
- 关联词查询
- 双语词典
- 分类号关联查询
- 申请人别名查询

检索及分析 | 常规检索
Search and Analysis

发明人 发明名称

申请人/发明人、申请日/公开日、IPC分类号/CP... 检索

中国

发明 实用新型 外观设计

主要国家/地区/组织

<input type="checkbox"/> 中国	<input type="checkbox"/> WIPO	<input type="checkbox"/> EPO	<input type="checkbox"/> 美国
<input type="checkbox"/> 日本	<input type="checkbox"/> 韩国	<input type="checkbox"/> 英国	<input type="checkbox"/> 法国
<input type="checkbox"/> 德国	<input type="checkbox"/> 俄罗斯	<input type="checkbox"/> 瑞士	

其他国家/地区/组织

<input type="checkbox"/> 奥地利	<input type="checkbox"/> 澳大利亚	<input type="checkbox"/> 比利时	<input type="checkbox"/> 荷兰
<input type="checkbox"/> 加拿大	<input type="checkbox"/> 西班牙	<input type="checkbox"/> 墨西哥	



高级检索

高级检索

设置检索字段

- | | | |
|---|--|--|
| <input checked="" type="checkbox"/> 申请号 | <input checked="" type="checkbox"/> 申请日 | <input checked="" type="checkbox"/> 公开 (公告) 号 |
| <input checked="" type="checkbox"/> 公开 (公告) 日 | <input checked="" type="checkbox"/> 申请 (专利权) 人 | <input type="checkbox"/> 申请人邮编 |
| <input type="checkbox"/> 申请人所在国家/地区/组织 | <input checked="" type="checkbox"/> 申请人所在省 | <input type="checkbox"/> 申请人所在市 |
| <input type="checkbox"/> 申请人所在县 | <input checked="" type="checkbox"/> 发明人 | <input checked="" type="checkbox"/> 发明名称 |
| <input type="checkbox"/> 发明名称 (英) | <input type="checkbox"/> 发明名称 (法) | <input type="checkbox"/> 发明名称 (德) |
| <input type="checkbox"/> 发明名称 (其他) | <input type="checkbox"/> 优先权号 | <input type="checkbox"/> 优先权日 |
| <input checked="" type="checkbox"/> 摘要 | <input type="checkbox"/> 摘要 (英) | <input type="checkbox"/> 摘要 (法) |
| <input type="checkbox"/> 摘要 (德) | <input type="checkbox"/> 摘要 (其他) | <input type="checkbox"/> 权利要求 |
| <input checked="" type="checkbox"/> 说明书 | <input type="checkbox"/> 关键词 | <input checked="" type="checkbox"/> 代理人 |
| <input type="checkbox"/> 代理机构 | <input checked="" type="checkbox"/> IPC分类号 | <input checked="" type="checkbox"/> CPC分类号 |
| <input type="checkbox"/> CPC组合码 | <input type="checkbox"/> ECLA分类号 | <input type="checkbox"/> FI分类号 |
| <input type="checkbox"/> FT分类号 | <input type="checkbox"/> UC分类号 | <input checked="" type="checkbox"/> 外观设计洛迦诺分类号 |
| <input type="checkbox"/> 外观设计简要说明 | <input type="checkbox"/> PCT国际申请日期 | <input type="checkbox"/> PCT国际申请号 |
| <input type="checkbox"/> PCT进入国家阶段日期 | <input type="checkbox"/> PCT国际申请公开号 | <input type="checkbox"/> PCT国际申请公开日期 |

全选

全取消

恢复默认设置

保存

清空

配置

号

首

要

号

公开 (公告) 号

1. 公开 (公告) 号格式: 文献的公开国+公开流水号+公布级别。例如: CN123456789A。
2. 输入CN123456789 CN987654321, 系统会按照CN123456789 OR CN987654321进行检索。
3. 输入ZL123456789,系统会按照CN123456789进行检索。
4. 支持模糊匹配, 如果输入12345,系统会按照CN12345 OR 123456789进行检索。
5. 不支持所有临近同在运算符: F、P、S、W、D、NOTF、NOTP、nW、nD、%n、HIGH、LOW、SEN、FREC。

生成检索式

清空检索式

检索

检索历史

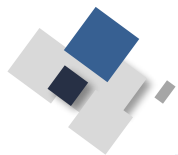

高级检索

检索范围

中国: [发明](#) [实用新型](#) [外观设计](#)

主要国家/地区/组织: [中国](#) [WIPO](#) [EPO](#) [美国](#) [日本](#) [韩国](#) [英国](#) [法国](#) [德国](#) [俄罗斯](#) [瑞士](#)

其他国家/地区/组织: [奥地利](#) [澳大利亚](#) [比利时](#) [荷兰](#) [加拿大](#) [西班牙](#) [墨西哥](#) [更多](#)

检索项

[清空](#)[配置](#)

申请号

申请日 =

公开 (公告) 号

公开 (公告) 日 =

申请 (专利权) 人

申请人所在省

发明人

发明名称

摘要

[生成检索式](#)[清空检索式](#)[检索](#)[检索历史](#)[运算](#)

编号	检索式	命中数	检索模式	检索时间	操作
53	说明书=(手机 5D 解锁) AND 申请 (专利权) 人=(华为)	364	高级检索	2023.11.12 14:03:07	引用 检索
52	说明书=(手机 AND 解锁) AND 申请 (专利权) 人=(华为)	3241	高级检索	2023.11.12 14:02:54	引用 检索
51	说明书=(手机 解锁) AND 申请 (专利权) 人=(华为)	39095	高级检索	2023.11.12 14:02:13	引用 检索

高级检索

高级检索 / 检索结果

筛选

专利类型：[发明](#) [实用新型](#) [外观设计](#) 有效专利：[有效](#) [无效](#)

申请日： - 公开日： - 授权日： -

确定

重置

检索结果统计

- 申请人
- 发明人
- 代理机构
- 代理人
- 申请年
- 公开年
- 最早优先权年
- 申请人国家地区
- 优先权国家地区
- 法律状态
- IPC分类号
- CPC分类号

[详览](#) [批量收藏](#) [加入批量下载库](#) [加入分析库](#) [跟踪](#) [打印](#)

364 条数据

[图文](#) [列表](#) [多图](#)

申请日降序

<input type="checkbox"/>	公开号	申请号	申请日	发明名称	申请人
<input type="checkbox"/>	CN116437497A	CN202310242491...	2023.03.06	一种通信方法及相关装置	华为技术有限公司

[摘要](#) | [主权权利要求](#) | [著录项目](#) | [IPC分类](#) | [CPC分类](#) | [法律状态](#) | [同族](#) | [引证](#) | [被引证](#)

一种通信方法及相关装置，应用于智能设备、车联网领域。该方法包括：通过第一短距通信模块与目标钥匙建立第一通信连接；通过第一短距通信模块向目标钥匙发送第二短距通信模块的地址信息；通过第二短距通信模块与目标钥匙建立第二通信连接；通过第二短距通信模块接收目标钥匙发送的操作指令；根据操作指令对车辆执行解锁或上锁操作。可见，第一短距通信模块用于向目标钥匙发送第二短距通信模块的地址信息，第二短距通信模块用于真正执行解锁/上锁操作的通信，这样，攻击者通过中间人攻击会把先与其通信的第一短距通信模块当作攻击目标，而忽略真正传输操作指令的第二短距通信模块，因此避免了操作指令(比如解锁/上锁)被截取。

[详览](#) [收藏](#) [加入批量下载库](#) [加入分析库](#) [跟踪](#) [打印](#)

详览及下载

高级检索 / 检索结果 / 详览

文献浏览列表

全选

CN103019599A

下载 收藏 +分析库

高亮 格式设置 翻译

著录项目

翻译

申请号
申请日
申请人

公开

公开号
公开日
申请人
发明人
IPC分类
发明名称
摘要

授权

公开号
公开日

申请人 (授权)

著录项目 | 全文文本 | 摘要附图 | 说明书附图 | 全文图像 | 法律状态 | 同族 | 引证 | 被引证

公开 (公告) 号	申请号			
EP2840477A4	EP13862566A	详览	下载	收藏 法律状态
US2015074798A1	US201414541414A	详览	下载	收藏 法律状态
WO2014090139A1	WO2013CN88995	详览	下载	收藏 法律状态
US9372981B2	US201414541414A	详览	下载	收藏 法律状态
EP2840477A1	EP13862566A	详览	下载	收藏 法律状态

共 5 条 5 条/页 < < 1 > > 前往 1 页

华为终端有限公司

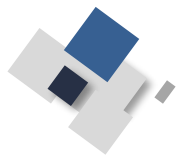

结构式检索

高级检索 | 方剂检索 | 结构式检索

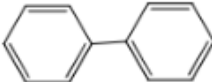

精确结构 子结构 相似性

	药物登记号	物质标识
<input type="checkbox"/>	000-125-91	InChI=1S/C12H10/c1-3-7-11(8-4-1)12-6-10-12/h1-10H
<input type="checkbox"/>		InChI=1S/C27H25F2N5O6/c28-15-1-32-15)31-24(37)27(8-9-27)25(38)32-20-7(11-19(20)29)40-18-7-10-30-23(12-26(39)34-13-21(35)22(36)14-34/h1-7,

详细信息	
药物登记号	000-125-91
CAS注册号	92-52-4
分子式	C12 H10
分子量	154.20780324936
结构式	
IUPAC中文命名	苯基苯
IUPAC英文命名	phenylbenzene
SMILES串	C1C=CC=C(C2=CC=CC=C2)C=1
InChI标识	InChI=1S/C12H10/c1-3-7-11(8-4-1)12-9-5-2-6-10-12/h1-10H
InChI Key	ZUOUZKKEUPVFJK-UHFFFAOYSA-N
中文别名	1,1'-Biphenyl;biphenzene;phenylbenzene ;联[二]苯;二苯基;联苯。
英文别名	

🔍 检索推送到概览列表

	分子式
	C12 H10
	C27 H25 F2 N5 O6

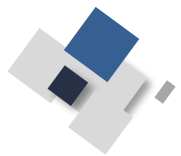

innojoy专利数据库

融汇全球完整、优质、及时数据



■ 完整

- 105+国家/地区/组织全球数据;
- **1.7亿+**条专利信息;
- 69个国家/地区的PDF全文信息;
- 60+国家/地区法律信息。
- 30万+ETSI标准专利数据

■ 优质

- 45个国家代码化全文;
- 38个国家小语种高品质英文翻译;
- 期限调整PTA数据
- 期限延长PTE数据

■ 及时

- 更新频率：每日更新
- 更新专利量：1000万+件/月。
- 更新英文翻译：CN公开后2-3周
JP公开后1周

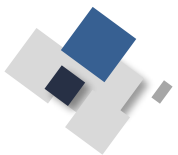

innojoy专利数据库

首页 检索 历史 监控 文件夹 专题库 分析项目 竞争分析 排行榜

简体中文 中国

INNOJOY. 专利搜索引擎

就是简单 就是好用

中国 外国

可输入申请人、发明(设计)人、技术关键词、分类号、申请号、公开(公告)号等或直接输入检索式

检索

热门搜索: 芯片 人工智能 传感器 电池 识别 无人机 机器人 激光 OLED

发明大师

	申请量	授权量
01 潘建伟 264	张和平 174	
02 张和平 264	潘建伟 161	
03 俞书宏 238	俞书宏 160	
04 陈恩红 212	张勇东 156	
05 张勇东 205	郭光灿 127	

超级专利

- 1 图像预测的方法及设备[ZH] **有权** 中国发明专利 ★★★★★
申请号:CN201510543542.8 申请日:2015.08.29 申请(专利权)人:华为技术有限公司 发明(设计)人:吕卓逸;李礼;李厚强;杨海涛
被引证数:93 存活期:9 权项数:18
- 2 基于注入锁定技术的量子密钥分发光源[ZH] **有权 转让** 中国发明专利 ★★★★★
申请号:CN201610625993.0 申请日:2016.08.01 申请(专利权)人:中国科学技术大学 发明(设计)人:崔星洋;张强;潘建伟
被引证数:20 存活期:8 权项数:10
- 3 配合物催化剂、催化剂组合物及一种烯烃聚合物的制备方法[ZH] **有权** 中国发明专利 ★★★★★
申请号:CN201710600100.1 申请日:2017.07.21 申请(专利权)人:中国科学技术大学 发明(设计)人:陈...

更多检索方式>

简单检索

表格检索

DPI检索 NEW

AI 智能检索 NEW

Step检索 NEW

批量检索

表达式检索

逻辑检索

复审无效检索

法律检索 >

图片检索

热点技术

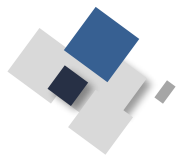

多种检索方式



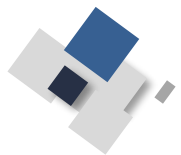

简单检索 (搜索引擎)

首页 检索 历史 监控 文件夹 专题库 分析项目 竞争分析 排行榜

简体中文 管理员 VIP升级 数据范围 帮助中心 换肤

简单检索
表格检索
DPI检索
AI 智能检索
Step检索
批量检索
表达式检索
逻辑检索
复审无效检索
法律检索
图片检索

INNOJOY. 专利搜索引擎

就是简单, 就是好用

中国大陆 中国港澳台 外国 >> 常用

可输入申请人、发明(设计)人、技术关键词、分类号、申请号、公开(公告)号等或直接输入检索式

译 A Q 检索 预览

中英混检 **智能关键词** **图片检索**

数据范围

常用库

全部 中国大陆 九国两组织 东盟 一带一路 五国合作 欧盟 金砖国家 外观设计

选择常用数据库

添加到常用库 清空已选库

中国(CN)	发明申请	发明授权	实用新型	外观设计
中国台湾				
中国香港				
中国澳门				
美国(US)	发明申请	发明授权	外观设计	
EPO(EP)	发明申请	发明授权		
日本(JP)	发明申请	发明授权	实用新型	外观设计
韩国(KR)	发明申请	发明授权	实用新型	外观设计
德国(DE)	发明申请	发明授权	实用新型	
欧盟(EUIPO)				
WIPO(WO)				

欧洲国家

奥地利 (AT) 波兰 (PL) 比利时 (BE) 保加利亚 (BG) 希腊 (GR) 意大利 (IT) 立陶宛 (LT) 卢森堡 (LU) 荷兰 (NL) 葡萄牙 (PT) 罗马尼亚 (RO) 斯洛伐克 (SK) 西班牙 (ES) 瑞士 (CH) 土耳其 (TR) 乌克兰 (UA) 英国 (GB)

确定 取消

翻译

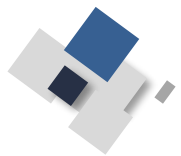

表格检索

表格检索

常用库

全部

中国大陆

九国两组织

东盟

一带一路

五局合作

欧盟

金砖国家

外观设计

展开

申请(专利)号

公开(公告)号

名称摘要权利要求书

名称

权利要求书

申请人, 当前专利权人

申请(专利权)人

当前专利权人

发明(设计)人

存活期

有效性

IPC/LOC

CPC

国民经济分类

专利代理机构

国际公布

优先权

同族号

药品名称

申请日

公开(公告)日

名称摘要

摘要

说明书

地址

申请人集合

当前专利权人集合

发明人集合

国省代码

当前法律状态

主IPC/LOC

UC

分案原申请号

代理人

国际申请

进入国家日期

期限调整PTA

期限延长PTE

清空

预检

检索

- △ 支持多达38个检索项目;
- △ 支持PTA期限调整专利检索
- △ 支持PTE期限延长专利检索
- △ 支持国民经济分类检索

AI智能检索

AI 智能检索



数据范围 中国 全球

文本信息 请输入技术文本信息, 字符1-10000之间。检索全球专利时, 推荐输入英语。检索中国专利时, 推荐输入中文。

公开(公告)号 请输入相关专利公开(公告)号, 最多输入3个, 多个号码用分号分隔。

公开(公告)日 -

申请日 -

AI查新报告 29元/次 [报告样例](#)

基于大数据和机器学习技术, 在千万级的中文专利语料库中构建语义相似模型, 让用户以最高的效率获取相关专利文献。

	X文献命中率(%)
TOP10	23.54
TOP100	42.94
TOP500	58.06

选中本页 检索到 500 条

1 **98.38%** **可移动平台及其行驶控制方法和系统、控制设备[ZH]** **审中** 中国发明专利 **★★**

申请号:CN201980031520.X 申请日:2019.08.30
 公开(公告)号:CN112384872A 公开(公告)日:2021.02.19
 申请(专利权)人:[广东]; 深圳市大疆创新科技有限公司
 申请地址:518057 广东省深圳市南山区高新区南区粤兴一道9号香港科大深圳产学研大楼6楼
 发明(设计)人:应佳行;商志猛;周长兴
innojoy同族数:1 权项数:26

一种可移动平台及其行驶控制方法和系统、控制设备, 先计算出第一控制量, 再将第一控制量与第二控制系统的第二控制量相融合, 通过第二控制系统的第二控制量来实现对第一控制量的冗余备份, 同时提高了对可移动平台的行驶控制的精确度和可靠性。



2 **87.16%** **行驶控制方法及行驶控制装置[ZH]** **审中** 中国发明专利 **★★★★**

申请号:CN201780041581.5 申请日:2017.06.06
 公开(公告)号:CN109415060A 公开(公告)日:2019.03.01
 申请(专利权)人:[日本]; 日产自动车株式会社 申请地址:日本神奈川县
 发明(设计)人:佐藤行;小林雅裕;平靖久;深田修
innojoy同族数:10 权项数:3

一种行驶控制方法, 以本车辆的横向位置相对于本车辆行驶的车道的划分线或前行车辆为规定的位置的方式控制本车辆的行驶, 使从开始控制本车辆的行驶起直至经过规定时间为止的行驶的控制量比经过了规定时间后的行驶的控制量小。



共10页 1

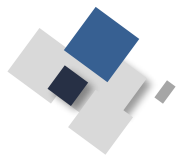

表达式检索

在线帮助

人工客服

操作手册

检索帮助

表达式检索

常用库

全部

中国

九国两组织

东盟

一带一路

五局合作

欧盟

金砖国家

外观设计

展开

IDX=(80 to 100) and TAC=无人机 and PA=大疆

检索式校验

清空

检索

AN/申请(专利)号	PNM/公开(公告)号	TAC/名称摘要权利要求书		TA/名称摘要
TI/名称	ABST/摘要	CLM/权利要求书	DESCR/说明书	PIC/主分类号
SIC/分类号	PA/申请(专利权)人	PATMS/申请人集合	IN	
ADDR/地址	CO/国省代码	AD/申请日	PI	
CLS/当前法律状态	CLSD/当前法律状态公告日	AGC/专利代理机构	N	
DAN/分案原申请号	LV/有效性	SQGGR/授权公告日	IA	
DEN/进入国家日期	TZH/同族号	PERIOD/存活期	RI	

命中条数

检索条件: IDX=(80 to 100) and TAC=无人机 and PA=大...

中国发明申请:	202	中国实用新型:	22
中国发明专利:	201	更多>>	

总计: 425

and

or

not

(

)

xor

adj

equ/10

xo

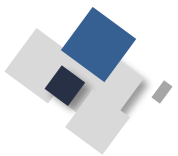

检索帮助

28	名称摘要	TA	TA=(物联网 and 家电)	
29	名称摘要权利要求书	TAC	TAC=(物联网 and 家电)	
30	名称摘要权利要求书说明书	TACD	TACD=(物联网 and 家电)	
31	摘要权利要求书	AC	AC=(物联网 and 家电)	
32	摘要权利要求书说明书	ACD	ACD=(物联网 and 家电)	
33	申请(专利权)人	PA	PA=格力	
34	标准申请人	SPATMS	SPATMS=丰田纺织株式会社	精确匹配, 需要输入完整的标准申请人信息, 例如检索“丰田纺织株式会社”, 应该输入“SPATMS=丰田纺织株式会社”, 而“SPATMS=丰田纺织”是检索不到相关专利的。
35	主申请人	PPA	PPA=格力	
36	申请人集合	PATMS	PATMS=珠海格力电器股份有限公司	精确匹配, 需要输入完整的申请人信息, 例如检索“珠海格力电器股份有限公司”, 应该输入“PATMS=珠海格力电器股份有限公司”, 而“PATMS=珠海格力电器”是检索不到相关专利的。
37	当前专利权人	CAS	CAS=格力	
119	DPI	IDX	IDX=(50 TO 90)	DPI只适用于发明专利和实用新型(无权专利除外), 分值越大, 星级越高, 专利的价值也就越高。目前涉及的国家或组织有: 中国、美国、日本、德国、英国、法国、西班牙、加拿大、澳大利亚、欧洲专利局。

检索结果

INNOJOY

重新检索-高级 索引: (80 to 100) and TAC = 无人机 and PA = 大疆

保存 监控

- 专利库
 - 中国发明申请(202)
 - 中国实用新型(22)
 - 中国发明专利(201)
 - 更多>>
- 主申请人
- 标准申请人
- 主申请人分组
- 当前专利权人
- 标准当前专利权人
- 同日申请
- 发明人
- DPI星级
- IPC主分类
- LOC主分类
- 国民经济分类
- 新兴产业分类
- 申请年度
- 公开年度
- 授权年度

检索到 125 条

DPI↓	相关性↓	同族数↓	被引证数↓	存活期↓	权项数↓	说明书页数↓	公开(公告)日↓	公开(公告)日↑	公开(公告)号↓	公开(公告)号↑	申请日↓	申请日↑	申请号↓	申请号↑
[ZH] 有权	中国发明专利	★★★★★												
3.3	申请日:2013.09.26	公开(公告)号:CN103490842B												
深圳市大疆创新科技有限公司														
深圳市南山区高新区南区粤兴一道9号香港科大深圳产学研大楼6楼 深圳市 广东														
Guangdong province Shenzhen city Nanshan District high tech Zone South														
Shenzhen building 6 floor Shenzhen City Guangdong Province CN 5180														
主分类号:H04J3/06(2006.01)														
01AFI20160929BHCN														
01 LI20191002BHUS;H04L5/14 20130101 LI20191002BHUS;H04L5/003 2														
JS;H04B7/265 20130101 FI20170622BHUS;H04L5/26 20130101 LI201506														
130101 LI20181217BHEP;H04L1/20 20130101 LI20181217BHEP;H04B7/26														
3BHUS;H04B7/18504 20130101 LI20170622BHUS;H04L5/1469 20130101														
27/0008 20130101 LA20160624BHCN;H04L5/1469 20130101 LI20170622														
30101 LI20150511BHEP;H04L5/22 20130101 LI20161111BHUS;H04W92/														
28BHEP;H04L5/22 20130101 LI20161111BHEP;H04B7/2643 20130101 LI20														
08 20130101 LA20160229BHUS;H04L5/0062 20130101 LI20170622BHE														
LI20181217BHEP;H04J3/1694 20130101 LA20170622BHUS;H04W92/18														
H04L27/0008 20130101 LA20160229BHEP;H04W72/0446 20130101														
/2643 20130101 LI20160624BHCN;H04B7/18504 20130101 LI20170622B														
01 FI20170622BHEP;H04L7/0033 20130101 LI20170622BHUS;H04L5/006														
HUS;H04W72/0446 20130101 FI20160624BHCN;H04L5/0062 20130101 LI														
20170622BHUS;H04W92/18 20130101 LA20150428BHUS;H04L5/006 20130101 LI20170622BHE														
P;H04L5/26 20130101 LI20150620BHUS;H04L5/0055 20130101 LA20190328BHEP														

申请(专利)号	CN201310446701.3	申请日	2013.09.26
公开(公告)号	CN103490842B	公开(公告)日	2016.09.28
相关文献	CN103490842A (2014.01.01)		
申请(专利权)人	[广东] 深圳市大疆创新科技有限公司		
标准申请人	深圳市大疆创新科技有限公司		
当前专利权人	深圳市大疆创新科技有限公司		
标准当前专利权人	深圳市大疆创新科技有限公司		
发明(设计)人	汪滔;尤中乾		
主IPC/LOC	H04J3/06(2006.01)	审查时长(月)	22
更多			
IPC/LOC	H04J3/06 20060101AFI20160929BHCN		
CPC	H04W24/08 20130101 LI20191002BHUS;H04L5/14 20130101 LI20191002BHUS; H04L5/003 20130101 LI20191002BHUS;H04B7/265 20130101 FI20170622BHUS; H04L5/26 20130101 LI20150620BHEP;H04L1/0009 20130101 LI20181217BHEP;		
国民经济分类	C3921;C3922;		
新兴产业分类	1.1		
地址	518057 广东省深圳市南山区高新区南区粤兴一道9号香港科大深圳产学研大楼6楼 深圳市 广东省 CN 518057;518057 Guangdong province Shenzhen city Nanshan District high tech Zone South Hing a No. 9 Hongkong, Shenzh en building 6 floor Shenzhen City Guangdong Province CN 518057		
当前地址	518057 广东省深圳市南山区高新区南区粤兴一道9号香港科大深圳产学研大楼6楼 深圳市 广东省 CN 518057;518057 Guangdong province Shenzhen city Nanshan District high tech Zone South Hing a No. 9 Hongkong, Shenzh en building 6 floor Shenzhen City Guangdong Province CN 518057		
优先权	CN201310446701(A) 20130926		

【左侧】快捷分类统计

【中间】检索结果列表

【右侧】专利详细信息栏

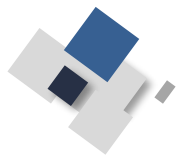

检索结果-同一/两件专利图文对比

360度
对比

全面

深度
阅读

效率

重新检索-高级 (无人机) and PPA= 深圳市大疆创新科技有限公司

DPI 三栏式 未合并 同族扩展 高亮 显示字段 AI分类 导出 价值评估报告 3D地图分析 结果分析 对比

检索到 2237 条 无人机、其控制系统及方法, 以及无人机降落控制方法[ZH]

1 无人机、其控制系统及方法, 以及无人机降落控制方法[ZH] 有权 中国发明专利 ★★★★★ 申请(专利)号 CN20160002808.6 公开(公告)号 CN106510327.4A

INNOJOY

基本信息 法律状态 PDF全文 权利要求 说明书 CN1485565A

5 扉页 - 1/8 放大 缩小 CTRL+鼠标滚轮 = 放大 缩小

实现了对几个润滑点的润滑需要进行定点同步润滑, 提高了活塞的使用寿命, 延长了混凝土输送系的润滑运动部件寿命, 节约了润滑油脂用量, 减少浪费。

附图说明

附图是本发明结构示意图。

具体实施方式

参见附图, 液压油管 21 与润滑油脂泵 11 的左液压油腔 8 相连通, 液压油管 7 与润滑油脂泵 11 的右液压油腔 14 相连通; 润滑油脂箱 10 与润滑油脂泵 11 的左油腔 9 相连通, 左油腔 9 与双向阀 19 的左进油口 20 相连通, 左进油口 20 一端通过双向阀 19 内的单向阀 18 与调压阀 15 相连通, 另一端至少与一个润滑点 5 相连通; 润滑油脂箱 10 与润滑油脂泵 11 的右油腔 12 相连通, 右油腔 12 与双向阀 19 的右进油口 13 相通, 右进油口 13 一端通过双向阀 19 内的单向阀 16 与调压阀 15 连通, 另一端至少与一个润滑点 22 相通。

当液压油从液压油管 21 进入润滑油脂泵 11 的左液压油腔 8 时, 润滑油脂泵 11 的左油腔 9 的容积缩小, 左液压油腔 9 里的油脂被压向双向阀 19 的左进油口 20, 压力油脂从进油口 20 一端通过单向阀 18 进入调压阀 15, 如油脂压力超过允许值, 则压力油脂通过调压阀 15 进入油脂箱 10; 压力油脂从左进油口

02139646.9 说明书附图 第 1/1 页

5

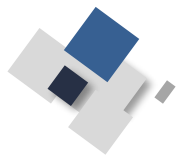

检索结果-同族合并

一发明一记录，提高阅读效率，快速定位基础专利！

INNOJOY 专利库 重新检索-高级 无人机

检索到 71817 条 可移动平台及其行驶控制方法和系统、控制设备 [ZH] 更多

1 可合并 innojoy同族合并 方法和系统、控制设备 [ZH] 审查中

中国发明专利 申请号: 未合并 申请日: 2019.08.30
公开(公告)号: CN112384872A 公开(公告)日: 2021.02.19
申请人: 深圳市大疆创新科技有限公司
发明(设计)人: 应佳行; 商志猛; 周长兴
innojoy同族数: 1 权项数: 26

一种可移动平台及其行驶控制方法和系统、控制设备，先计算出第一控制量，再将第一控制量与第二控制系统的第二控制量相融合，通过第二控制系统的第二控制量来实现对第一控制量的冗余备份，同时提高了对可移动平台的行驶控制的精确度和可靠性。

2 一种具有自动可再生能源充电系统的无人飞行器 [ZH] 审查中

中国发明专利 申请号: CN201980043456.7 申请日: 2019.05.03
公开(公告)号: CN112384444A 公开(公告)日: 2021.02.19
申请(专利权)人: (英国) 杜尚·坎德萨米
申请地址: 英国温特伯恩楼15号公寓波特兰路荷兰公园诺丁山
发明(设计)人: 杜尚·坎德萨米
innojoy同族数: 1 权项数: 12

公开了一种无人飞行器，诸如具有太阳能单元的无人飞行器(100)。所述太阳能单元包括定位在所述无人飞行器的壳体处的太阳能板组件(104)。所

摘要 [中文] 一种可移动平台及其行驶控制方法和系统、控制设备，先计算出第一控制量，再将第一控制量与第二控制系统的第二控制量相融合，通过第二控制系统的第二控制量来实现对第一控制量的冗余备份，同时提高了对可移动平台的行驶控制的精确度和可靠性。
更多语言 [英] A first control quantity is calculated firstly, then the first control quantity is fused with a second control quantity of a second control system, redundant backup of the first control quantity is realized through the second control quantity of the second control system, and meanwhile, the accuracy and the reliability of driving control over the movable platform are improved.

IPC/LOC G05D1/02(2020.01) 地址 518057 广东省深圳市南山区高新区南区粤兴一道9号香港科大深圳产学研大楼6楼
国际申请 20190830;PCTCN2019103672 国际公布
进入国家日期 2020.11.10 进入国家途径 PCT申请
代理机构 北京博思佳知识产权代理有限公司 11415 代理人 艾佳
一案双申 国省代码 广东;44

图 1 S101 在可移动平台行驶过程中，获取所述可移动平台当前行驶路径与规划路径之间的行驶误差
S102 根据所述行驶误差计算第一控制量，并接收至少一个第二控制系统发送的第二控制量；其中，所述第一控制量和第二控制量用于控制所述可移动平台的执行机构
S103 根据所述第一控制量和第二控制量生成控制信息，并将所述控制信息输出至所述执行机构

- 申请号合并
 - 同一专利申请的多次公开
 - 可选择最早公开或最晚公开
- 同族合并
 - 根据同族关系合并
 - 可选择熟悉的专利公布机构

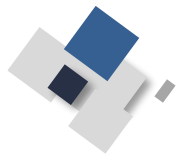

检索结果-小语种英文翻译

首页 检索 历史 监控 文件夹 专题库 分析项目 排行榜 管理员 VIP升级 帮助中心 换肤

INNOJOY 重新检索-高级 sic=B66c

检索到 10656 条

1 WORKING VEHICLE FOR MONORAIL [EN] 韩国授权专利

申请号:KR20100051112 申请日:2010.05.31 公开(公告)号:KR101176491B1 公开(公告)日:2012.08.23
 申请(专利权)人:주식회사 우진산전 [KR] 申请地址:충청북도 괴산군 사리면 사리로 95 KR 367-822
 发明(设计)人:최길용 [KR]
 innojoy同族数:1 被引证数:22 权项数:8

The present invention relates to a track work vehicle for a monorail track, which can run on a monorail, can be easily loaded with work materials on a vehicle by using a winch and hoist, and can lift a work platform so that a worker can work safely. Safety and speedy work by preventing material from falling to the ground Applying the present invention, the material transport truck can move to the position to enter and can quickly and safely move the various materials to the car body and load, and after reaching the work place by lifting the work platform hydraulically can be worked safely by the operator It can prevent the fall of materials and workers, can be folded so that the guide wheel does not interfere with the work, and can work while driving two vehicles in a heavy operation, which makes the cable work very fast and safe..

2 WORKING VEHICLE FOR MONORAIL [EN] 韩国专利申请

申请号:KR20100051112 申请日:2010.05.31 公开(公告)号:KR20110131595A 公开(公告)日:2011.12.07
 申请(专利权)人:WOOJIN IND SYSTEMS CO LTD [KR] 申请地址:KR 发明(设计)人:CHOI GIL YONG [KR]
 innojoy同族数:1 被引证数:22 权项数:8

PURPOSE: A working vehicle for a monorail track is provided to enable a worker to easily and rapidly load materials on the vehicle and to prevent the worker and materials from falling down. CONSTITUTION: A working vehicle for a monorail track comprises a vehicle body frame(4), a boarding unit(10), a lifting unit(30), and a controller. The vehicle body frame is placed on a monorail track unit(6). Materials are loaded on the vehicle body frame. The boarding unit is installed on the top of the vehicle body frame. The drive unit is formed in the bottom of the vehicle body frame and travels on the monorail track unit. The lifting unit lifts a worktable formed in the bottom of the vehicle body frame to a working position. The controller controls the traveling of the vehicle and the lifting of the worktable.

3 WIRELESS CCTV SYSTEM for tower crane [EN] 韩国授权专利

申请号:KR20010007939 申请日:2001.02.16 公开(公告)号:KR100390525B1 公开(公告)日:2003.07.10
 申请(专利权)人:김종선 [KR] 申请地址:경기도 김포시 불곡면 포내리 183-19 415-870 KR 发明(设计)人:김종선 [KR]

WORKING VEHICLE FOR MONORAIL [EN]

2대를 중첩 운전하면서 작업할 수 있으므로 케이블 작업시 매우 신속하고 안전한 작업이 가능하다는 장점이 있다.

【百度搜索】 주식회사 우진산전 [KR]
 【百度学术】 WORKING VEHICLE FOR MONORAIL [EN]

全文 >

权利要求书

【英文】

1. A vehicle body frame having a space portion formed therein so as to be seated and in close contact with the monorail track portion for guiding the movement of the monorail vehicle; A boarding unit on which an operator can ride on an upper portion of the body frame; A driving driver formed at a lower portion of the vehicle body frame and driving driven with respect to the monorail track portion; An elevating unit for elevating a work table provided under the vehicle body frame to a work position; In the monorail track track work vehicle, characterized in that it comprises a control means for controlling the driving of the vehicle and the lifting of the work table by the operation signal of the operation panel located in the boarding portion. A worktable which is slidably mounted on the vehicle body frame and is elevated; A footrest that is hinged to the lower side of the workbench and spreads out to the monorail track side so that an operator can work on the track side; A first hydraulic cylinder having a cylinder body and a rod coupled to the vehicle body frame and the work platform, respectively, for elevating the work platform; A second hydraulic cylinder driven to expand or fold the footrest by coupling a cylinder body and a rod to the worktable and the footrest, respectively; Both ends are coupled to the boarding unit and the workbench monorail track track work vehicle, characterized in that it comprises a ladder that allows the worker to move from the boarding section to the workbench.

【韩文】

1. 모노레일 차량의 이동을 가이드하기 위한 모노레일 궤도부에 안착 및 밀착되게 내부에 공간부가 형성되고, 작업 자재를 탑재하게 된 자체 프레임과; 상기 자체 프레임의 상부에 작업자가 탑승 가능하게 된 탑승부와; 상기 자체 프레임의 하부에 형성되어 상기 모노레일 궤도부에 대해 주행 구동되는 주행 구동부와; 상기 자체 프레임의 하부에 구비된 작업대를 작업위치로 승강시키는 승강부와; 상기 탑승부에 위치한 조작반의 조작신호에 의해 차량의 주행 및 작업대의 승강을 제어하는 제어수단을 포함하여 이루어진 것을 특징으로 하는 모노레일 궤도용 선로 작업차에 있어서, 상기 승강부는, 상기 자체 프레임에 슬라이딩 가능하게 장착되어 승강되는 작업대와; 작업대의 하부에 힌지 결합되어 작업자가 궤도측으로 들어서 작업할 수 있게 모노레일 궤도측으로 펼쳐지는 발판과; 상기 자체 프레임과 작업대에 각각 실린더 몸체와 로드가 결합되고, 작업대를 승강시키는 제 1 유압실린더와; 상기 작업대와 발판에 각각 실린더 몸체와 로드가 결합되어 발판을 펼치거나 접게 구동되는 제 2 유압실린더와; 상기 탑승부와 작업대에 각각 양단이 결합되어 작업자가 탑승부로부터 작업대로 이동할 수 있게 하는 사다리가 포함되어 구성된 것을 특징으로 하는 모노레일 궤도용 선로 작업차.

2. 제 1항에 있어서, 상기 제어수단은, 차량의 주행 및 작업대의 승강에 대한 조작신호를 발생시키는 조작부와; 상기 작업대와 발판의 승강을 감지

摘要 权利要求 说明书

38个国家小语种
优质英文翻译

- 中国
- 印度
- 日本
- 西班牙
- 韩国
- 荷兰
- 德国
- 比利时
- 法国
- 丹麦
- 俄国
- 芬兰
- 加拿大
- 卢森堡
- 泰国
- 瑞典
- 奥地利
- 捷克
- 立陶宛
- 斯洛伐克
- 葡萄牙
- 拉脱维亚

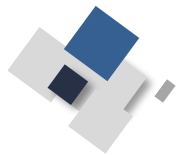

检索结果-我的文件夹

首页 检索 历史 监控 文件夹 专题库 分析项目 竞争分析 排行榜 专利宝 wangyihbu VIP升级 数据范围 在线帮助 换肤

二次检索 申请号

公开(公告)日 三栏式 未合并 高亮 显示字段 导出 价值评估报告 结果分析 聚类分析 入库 对比

我的下载 我的文件夹 我的账户 退出登录

INNOJOY

按名称排序 筛选

我的文件夹
小程序文件夹
数据交易
人工智能
华为5G
4362
4444
4226
3979
共享文件夹

选中本页 检索到 3646 条

1 一种基于用户检测的智能座椅防护系统[ZH] 无权 中国发明申请
申请号:CN201710523322.8 申请日:2017.06.30 公开(公告)号:CN107374164A 公开(公告)日:2017.11.24
innojoy同族数:1 被引证数:1 权项数:6
申请(专利权)人:[安徽] 芜湖星典工贸有限公司 发明(设计)人:吴金星
主分类号:A47C31/12(2006.01)
本发明公开了一种基于用户检测的智能座椅防护系统,包括:第一检测单元用于检测目标座椅上第一身份用户的个数 N_1 ;第二检测单元用于检测预设区域内第二身份用户的个数 N_2 ;安全防护单元用于根据控制单元的指令对目标座椅启动安全防护操作;控制单元在 $N_1 > 0$ 且 $N_2 < 1$ 时,控制单元向安全防护单元发送控制指令,本发明当发现目标座椅上有用户而预设区域内没有用户时自动对目标座椅启动安全防护操作,防止上述用户移动、坠落等情况发生,可以在监护人以及看护人注意力转移时有效地减小上述用户发生意外的可能性,不仅减小了监护人以及看护人的工作负担,使其可以调度自身精力,而且提高了目标座椅上用户的安全性,保障其身心健康发展。

控制单元
第一检测单元
第二检测单元
安全防护单元

下载

自定义字段
应用领域
 图像识别 语音识别 自然语言处理
注释(0)
添加注释,最多可填写500个字符
发送

2 一种对用户进行分类的方法、输入方法及装置[ZH] 有权 转让 中国发明申请 ★★★★★
申请号:CN201710378469.2 申请日:2017.05.25 公开(公告)号:CN107391545A 公开(公告)日:2017.11.24
innojoy同族数:1 被引证数:7 存活期:5 权项数:14
申请(专利权)人:[开曼群岛] 阿里巴巴集团控股有限公司 发明(设计)人:陈明星

一种基于用户检测的智能座椅防护系统[ZH]
申请(专利)号 CN201710523322.8
公开(公告)号 CN107374164A 公开(公告)日 2017.11.24
申请(专利权)人 [安徽] 芜湖星典工贸有限公司; STAR IND AND TRADE CO LTD
当前专利权人 芜湖星典工贸有限公司
发明(设计)人 吴金星; WU JINXING
主IPC/LOC A47C31/12(2006.01) 审查时长(月)
IPC/LOC A47C31/00 20060101ALI20180308BHCN;A47C31/12 20060101AFI20180308BHCN; H04N7/18 20060101ALI20180308BHCN;
CPC A47C31/00 20130101 I20171023BHCN;A47C31/126 20130101 I20171023BHCN; H04N7/181 20130101 I20171023BHCN;
国民经济分类 C2110;C2120;C2130;C2140;C2190;C4330;O8193;C3962;C3931;C3932;C3934;I6421;I6422;I6429;C3951;C4090;C4350; C4390;O8121;O8122;O8131;
新兴产业分类 8.1
地址 241100 安徽省芜湖市芜湖县芜湖机械工业园星典工贸有限公司 芜湖市 安徽省 CN 241100;241100, Anhui County, Wuhu province Wuhu Wuhu Machinery Industrial Park Star Dian industry and Trade Co., Ltd. Wuhu City Anhui Province CN 241100
当前地址 241100 安徽省芜湖市芜湖县芜湖机械工业园星典工贸有限公司 芜湖市 安徽省 CN 241100;241100, Anhui County, Wuhu province Wuhu Wuhu Machinery Industrial Park Star Dian industry and Trade Co., Ltd. Wuhu City Anhui Province CN 241100
优先权 CN201710523322(A) 20170630
最早优先权国 CN 技术来源国 CN
代理机构 合肥市长远专利代理事务所(普通合伙) 34119 代理人 段晓微;叶美琴
一案双申 国省代码 安徽;34
引证专利 CN104299359A;CN106777954A;CN204364260U;CN204410283U;CN205019288U

摘要
[中文] 本发明公开了一种基于用户检测的智能座椅防护系统,包括:第一检测单元用于检测目标座椅上第一身份用户的个数 N_1 ;第二检测单元用于检测预设区域内第二身份用户的个数 N_2 ;安全防护单元用于根据控制单元的指令对目标座椅启动安全防护操作;控制单元在 $N_1 > 0$ 且 $N_2 < 1$ 时,控制单元向安全防护单元发送控制指令,本发明当发现目标座椅上有用户而预设区域内没有用户时自动对目标座椅启动安全防护操作,防止上述用户移动、坠落等情况发生,可以在监护人以及看护人注意力转移时有效地减小上述用户发生意外的可能性,不仅减小了监护人以及看护人的工作负担,使其可以调度自身精力,而且提高了目标座椅上用户的安全性,保障其身心健康发展。

控制单元
第一检测单元
第二检测单元

weapp.innojoy.com/myfolder/default.html 共365页 1 跳转 显示10条

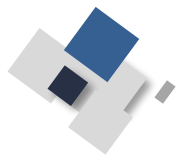

专利分析

重新检索-高级



IDX = (80 to 100) and TI,ABST,CLM+=(无人机) and PA = 大疆



未合并

分析报告

概览

趋势分析

专利地域分析

申请人分析

法律及运营分析

当前专利权人分析

发明人分析

技术主分类分析

技术分类分析

代理机构分析

DPI分析

自定义分析

一键导出

专利类型分布

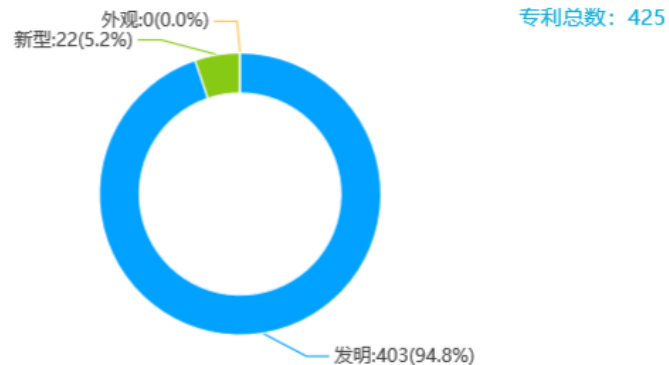

年度申请量分析

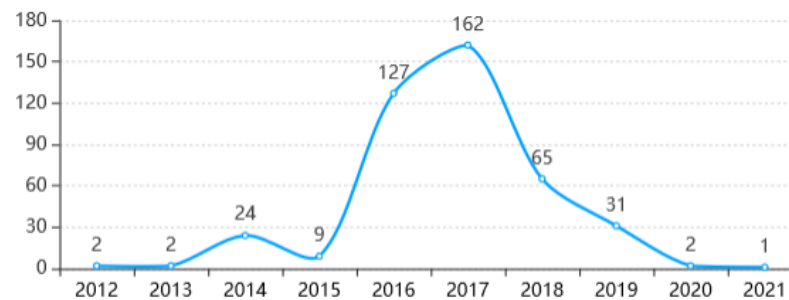

申请国申请量分析



省市申请量分析



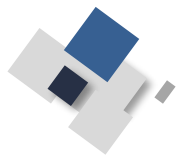

incoPat专利数据库



DWPI深加工数据

始于1963年

覆盖59个国家/组织/地区

900+专家的积累沉淀

提供中·英双语

法律状态：170个国家/组织/地区；诉讼：76个国家/组织/地区；外观设计：75个国家/组织/地区；

中英文全文：79个国家/组织/地区； PDF原文：103个国家/组织/地区；小语种全文：61个国家/组织/地区；

整合多种类信息：技术、法律、经济

400+ 专利信息维度

技术信息	法律信息	经济信息	特色信息	深加工信息： DWPI(中·英)
标题摘要	有效性	转让	合享价值度	DWPI标题
权利要求·说明书	法律状态	许可	技术稳定性	DWPI摘要
专利家族 (简单·扩展·DOCDB)	审查信息	质押	技术先进性	DWPI新颖性
技术功效	诉讼 (Darts-ip)	保全	保护范围	DWPI优势
技术领域	337调查	专利奖	FDA(商品名·活性成分·靶点·适应症等)	DWPI用途
背景技术	复审	工商注册信息	通信标准(ETSI/ITU)	DWPI详细说明
保护范围	无效	专利在售	专利奖(中国专利奖·中国外观设计奖·北京发明 专利奖·广东专利奖)	DWPI技术要点
技术分类 (IPC/CPC/FI/FT等)	国防解密	海关备案	战略性新兴产业分类	DWPI生物活性
文献页数	一案双申		国民经济行业分类	DWPI生物学机制
权利要求数量	专利寿命		地址 (申请人、当前权利人、转让人、受让人、 代理人)	DWPI专利家族
引证·被引证·家族引证·家族被引证等	预估到期日		母案·分案	DWPI优先权国别
			标准化申请人	DWPI专利权人/申请人
				DWPI申请人代码
				DWPI分类号
				DWPI手工代码
				DWPI相关号码

技术信息

专利家族

公司/组织

技术分类



技术信息

DWPI标题/摘要/用途/新颖性/优势/技术要点....

- 改写成更精准且通俗的技术特征和关键词
- 对全文技术信息进行结构化处理
- 改写信息汉化处理
- 更快理解技术核心信息让检索更全更准



专利家族

DWPI同族/优先权....

- 基于发明内容归并同族同时兼顾阅读效率和准确性
- 避免不是相同优先权但是相同技术的信息重复阅读
- 避免虽是相同优先权但是不同技术的核心专利合并后遗漏



技术分类

DWPI分类号/手工代码

- 基于发明内容
- 人工标引
- 分类更详细
- 层级式结构详细
- 更新速度快



公司/组织

DWPI专利权人/申请人

- 名称多样化整合
- 检索专利权人更全面
- 对专利权人信息纠错
- 检索专利权人更准确

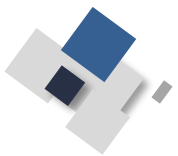

术语表达规范处理

原始标题	DWPI标题:儿童座椅
儿童汽车椅 (CN101612905A)	儿童座椅 , 例如儿童汽车座椅, 包括扶手, 当儿童座椅处于非组装状态时, 扶手与连接部分分离
婴幼儿乘载装置及其可调整顶篷结构 (CN102342689A)	用于婴儿承载装置例如 儿童座椅 的可调节顶篷机构具有弹性臂, 所述弹性臂可拆卸地接合到接合凹槽的子集
Vehicle occupant support (译: 车辆乘员支架) (US9669739B1)	用于例如汽车中的 儿童座椅 , 其内部具有补充的多孔填充材料, 并且多个通风口使得能够在气囊撞击期间调节压缩特性, 以在侧面撞击车辆的情况下保护乘员

对技术信息检索时会有多语种和扩展词相关词等多种表述方式, 不易检索影响查准查全

incoPat

催化剂

化繁为简

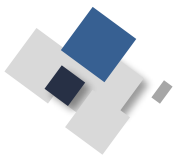

标题摘要的改写

incoPat旗舰版——融入DI专家改写的高质量结构化技术信息并汉化处理

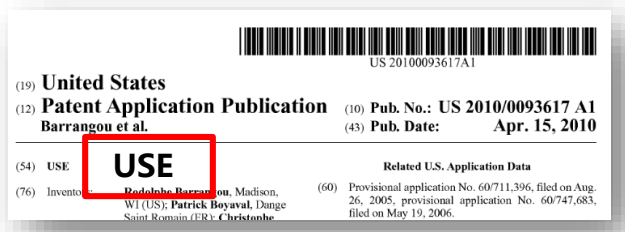

旗舰版标题

【中】一个或多个CAS基因或蛋白在调节细胞对靶核酸或其转录产物的抗性中的用途

【DI】 Use of one or more cas genes or proteins

范围：本发明关注的技术领域

for modulating resistance in a cell

用途：本发明主要的所有用途（应用）

against a target nucleic acid or its transcription product.

新颖性：本发明的创新或技术改进之处

旗舰版标摘要（含DI英文）

DWPI用途

用于在计算机系统，电子硬件和赫姆霍兹机(所有要求保护)中处理诸如音频，视频，图像，游戏，传感器，致动器，控制，生物，物理，化学，空间，文本和搜索等数据的信号处理器。

用途-可以应用在何处？

DWPI优势

该结构被用于向上和向下传播信号通过深度神经网络的层，以便实现改进的赫姆霍兹机器，从而解决机器中的缺陷。这些机器在本领域中的研究已经停滞了十年或更长时间，提供了非常快速和准确的采样实例--确定性神经网络，以便学习区分男女，从而禁止随机

优势-具体改进在哪里？

DWPI新颖性

该信号处理器具有概率向量生成系统(118)，其包括接收类别向量的输入和提供概率向量的输出。概率向量为输出实例的类别定义输出实例的一组数据点的概率。存储器(116)存储输出实例的每个类别的多个类别向量，随机选择器(114)选择存储的输出实例的类别以向系统呈现相应的类别向量。输出实例的数据对

新颖性-与现有技术区别？

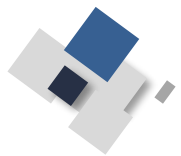

深加工技术分类



5G通信技术相关的分类号

H04-电通信技术

H04W-无线通信网络

H04B-传输

H04B7/00-无线电传输系统，即使用辐射场的

G08-信号装置

G08B-信号装置或呼叫装置；指令发信装置；报警装置

G08B25/00-将报警的位置情况发信号给中心台的报警系统

G08B25/01-以传输媒介为特征的

G08B25/08-用通信传输线的

IPC分类

IPC分类号-基于国际通用标准划分，覆盖广，分类分散，侧重专利检索与审查，不按技术迭代发展分类，不利于非专利工作者阅读

W-通信

W02-广播，无线电以及线路传输系统

W02-C-传输系统

W02-C03-无线电系统

W02-C03C-移动无线电包括蜂窝系统

W02-C03C1-蜂窝系统

W02-C03C1L-5G(第五代)无线电系统或设备，或类似的移动电话系统

DWPI分类号

DWPI手工代码-基于技术应用划分，更新速度快按照技术树层层细分，技术分类或应用分类一目了然，明确技术层级与分类定位

DWPI手工代码优势

- Derwent标引人员手工分配给专利，更新速度快
- 基于专利内容的人工标引
- 代表某项发明的技术创新点及其应用
- 层级式结构（可七级），分类描述更为详细

[常用](#) [技术](#) [公司&人](#) [分类](#) [地域](#) [号码](#) [日期](#) [法律](#) [引证](#)

序号	字段名	英文字段名	检索语法	检索样例	说明
1	标题	Title	ti=	ti=(发动机)	专利的标题, 包含中文、英文和原始语言
2	摘要	Abstract	ab=	ab=(汽车)	专利的摘要, 包含中文、英文和原始语言
3	标题摘要(含DWPI)	Title/Abstract with DWPI	tiab-dwpi=	tiab-dwpi=(发动机) 或 tiab-dwpi=(engine)	【仅限具有DWPI权限用户使用】该字段包括: 标题摘要字段及DWPI标题、
4	权利要求	Claim	claim=	claim=(发动机)	权利要求以科学术语定义该专利或专利申请所给予的保护范围
5	IPC分类	IPC	ipc=	ipc=(A61L27/38)	国际专利分类
6	洛迦诺分类	Locarno Classification	loc=	loc=(12-08)	洛迦诺分类规定了工业品外观设计的国际分类法
7	申请号	Application Number	an=	an=(CN201010196166)	申请号, 一般由两位国家代码和数字构成
8	DWPI相关专利申请号	Related Application Number-DWPI	rand-DWPI=	rand-DWPI=(CN202180000150.3)	与此记录相关的在先申请号, 包含早期专利或申请的继续申请、部分继续申请、分案或再版。
9	申请日	Application Date	ad=	ad=(20080808)	指专利授权机构收到专利申请人递交申请文件之日
10	公开(公告)号	Publication Number	pn=	pn=(CN1942853A)	专利公开(公告)号, 一般由两位国家代码、数字和文献类型码构成, 包括公开版本文献的公开号、授权公告版本文献的公告号
11	公开(公告)日	Publication Date	pd=	pd=(20110104) 或 pd=(2011*) 或pd=[20110101 to 20130101]	公开版本文献的公开日、授权公告版本文献的公告日
12	申请人	Applicant	ap=	ap=(中兴)	一项发明创造向专利局申请专利的人, 包括专利权人(申请人)变更后名称、工商别名、工商英文名。
13	受让人	Assignee	aee=	aee=(戴尔)	通过合同或继承而依法取得该专利权的单位或个人
14	申请人地址	Applicant Address	ap-add=	ap-add=(北京市西城区)	申请人的地址
15	申请人国别	Applicant Country	ap-country=	ap-country=(CN)	申请人所属国家
16	发明(设计)人	Inventor	in=	in=(邱则有)	指发明创造的实质性特点作出创造性贡献的人
17	DWPI发明人	Inventor - DWPI	in-DWPI=	in-DWPI=(Bethea C G)	发明人的DWPI标准化版本。
18	许可人	Licensor	lor=	lor=(清华大学)	专利许可合同中, 允许对方使用专利技术的一方, 一般为专利权人, 仅中国
19	被许可人	Licensee	lee=	lee=(联想)	专利许可合同中, 被允许使用对方专利技术的一方, 仅中国
20	法律状态文字信息	Legal Status in Text	lg=	lg=(联想)	法律状态的全部文字信息
21	复审无效全文	Reexam/Invalid Fulltext	ri-text=	ri-text=(豆浆机)	复审无效决定全文信息, 仅中国
22	专利有效性	Patent Status	status=	status=(审中 or 有效)	包括有效、审中、失效、PCT-有效期内、PCT-有效期内、未确认6种状态
23	诉讼当事人	Legal Party	lgi-party=	lgi-party=(邱则有)	

检索规则

数据范围

原始字段代码说明

号码格式说明

常见问题

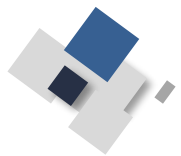

检索方法

常规检索

- 简单检索
- 高级检索
- 批量检索

特色检索

- 引证检索
- 法律检索
- 图形检索

智能语义检索

- 语义检索
- 扩展检索
- AI检索

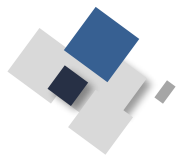

法律状态检索

incoPat 检索 历史 智能库 导航库 学习中心 原始数据库 IP用户 帮助中心

默认范围 ▼

全部类型 数据范围>>

申请 授权 实用新型

外观 其他

全部国家及地区 (170/170)

主要国家及地区

- 中国 (CN)
- 美国 (US)
- 欧洲 (EP)
- 日本 (JP)
- 韩国 (KR)
- WIPO (WO)
- 德国 (DE)
- 英国 (GB)
- 法国 (FR)
- 俄罗斯 (RU)
- 瑞士 (CH)
- 意大利 (IT)
- 加拿大 (CA)

输入模板名称 保存模板

高级检索

检索模板

主要信息	主要著录信息	<input type="text"/>	+	关键词工具
关键词	标题摘要(含DWPI)	<input type="text"/>	+	关键词工具
分类号	IPC(国际分类)	仅当前分类号 <input type="text"/>	+	IPC工具
名称和地址	申请人(全)	<input type="text"/>	+	申请人工具
号码	公开(公告)号	CN101129774B	+	号码格式
同族	DWPI同族	<input type="text"/>	+	
日期	申请日	某时间以前 <input type="text"/>	+	
自定义	请输入检索代码或名称 <input type="text"/>	<input type="text"/>	+	
超级排序	<input type="text"/>			













生成检索式 清除 检索 保存检索模板

指令检索 工具查询

专家服务

全部专利

数据范围>>

 申请 授权 实用新型 外观 其他  中国 (CN)  美国 (US)  欧洲 (EP)  日本 (JP)  韩国 (KR)  WIPO (WO)  德国 (DE)  英国 (GB)  法国 (FR)  俄罗斯 (RU)  瑞士 (CH)  意大利 (IT)  加拿大 (CA)  奥地利 (AT)  欧盟 (EU)  西班牙 (ES)  澳大利亚 (AU)  东德 (DD)  印度 (IN)  巴西 (BR)  阿根廷 (AR)  墨西哥 (MX)  苏联 (SU)

高级检索

检索模板

主要信息

主要著录信息

关键词

标题摘要

蔬菜 榨汁机

分类号

IPC(国际分类)

仅当前分类号

名称和地址

申请人

号码

公开(公告)号

同族

辅助查询工具

日期

自定义

指令检索

申请人

申请人分组

IPC分类

洛迦诺分类

CPC分类

EC分类

FI分类

UC分类

GBC分类

新兴产业

相关词

国别代码

省市代码

蔬菜 榨汁机



重置



帮助

— 榨汁机

榨汁 榨汁杯 果汁杯 原汁 出汁口 果汁 果汁机 水果榨汁

榨取 集汁腔 汁液 榨汁腔 出汁率 榨汁头 榨汁盖 接汁杯

榨汁网 果渣杯 搅拌杯 杯盖 榨汁器 渣汁引流板 集汁杯

螺旋陀 出汁嘴 出汁孔 出汁管 榨汁筒 juicer juicing

juicing cup fruit juice cup raw juice juice outlet fruit juice

fruit juice machine extraction juice collecting cavity

juice extractor food processor dejuicing juice

stoning machine antivortex baffle cider juiced hot sauce

citrus fruit rinds relish pepperoni minced groat

raw sugar apple juice brix cane juice beet sugar

全选

直接检索

转入表格检索



TIAB=(蔬菜 榨汁机)

检索

复制

返回

↓ 相关度

☰ 图文显示

☀ 高亮已开启

☰ 显示字段

未合并

☑ 全选此页

共 1323 条

☑ 世界知识产权组织(33) +

筛选

过滤

更多>>

| 专利有效性

| 法律事件

| 申请人

| 申请人国别

| 发明(设计)人

| 技术功效短语

| IPC分类号

部 大类 小类 大组 小组

 A47J19/02 21.01% A47J19/06 16.48% A47J19/00 13.68% A23N1/00 12.17% A23N1/02 06.73% A47J43/07 03.78% A47J43/04 02.57% A23L19/00 02.27% A23L2/02 01.74%

1

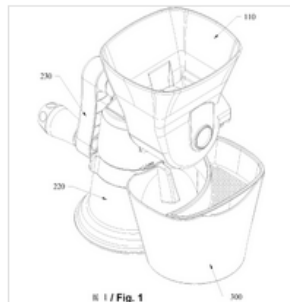

• WO2013114243A4

JUICER

标题翻译: 榨汁机

公开(公告)日: 20130919

申请号: WOIB13050469

申请日: 20130118

申请人: WONG Yan Kwong;

IPC分类号: A47J19/00; A23N1/02; A47J43/25;

A juicer, comprising a juice press mechanism and a drive mechanism for driving the operation of the juice press mechanism. The juice press mechanism comprises a container (110) and a drum (120) rotatably disposed within same and driven by the drive mechanism, a first scraper (121a) and a second scraper (121b) mounted on the drum (120) and protruding from the turning surface thereof, and a juice outlet (111) and a pulp outlet (112) arranged on the wall of the container (110). At least two guide grooves (122) are provided on the turning surface within the drum (120); the first scraper (121a) and the second scraper (121b) are movably positioned within the guide grooves (122), the first scraper (121a) being provided with at least one extension extending outward from same. When fruit or vegetables are introduced via an inlet (131), the drum (120) and the wall of the container (110) compress the fruit or vegetables, breaking the skin thereof and enabling the juice thereof to flow out and drain by way of the juice outlet (111). The fruit or vegetable pulp is carried along the wall of the container (110) by the scrapers (121) and expelled from the pulp outlet (112). The invention separates juice and pulp and automatically expels the pulp, while being hygienic, convenient, and t..... [展开摘要](#)

【翻译】一种榨汁机，包括榨汁机构和驱动榨汁机构运行的驱动机构。榨汁机构包括容器(110)和转动设置在容器(110)内由驱动机构驱动的滚筒(120)，滚筒(120)上设有突出滚筒(120)滚压面的第一刮板(121a)和第二刮板(121b)，容器(110)壁上设有出汁口(111)和出渣口(112)。滚筒(120)内的滚压面上设有至少两个导向槽(122)，第一刮板(121a)和第二刮板(121b)活动设置在导向槽(122)内，第一刮板(121a)设有至少一个延伸件，延伸件从第一刮板(121a)的外端部向外伸延。当水果或蔬菜从果蔬通道入口处(131)进入，滚筒(120)和容器(110)壁将水果或蔬菜挤压，挤破水果或蔬菜果囊，使得水果或蔬菜内的果汁或蔬菜汁流出，从出汁口(111)排出，而果渣或蔬菜渣由刮板(121)携带至出渣口(112)排出，实现了过滤分离和自动排渣，卫生、方便、节省时间。

2

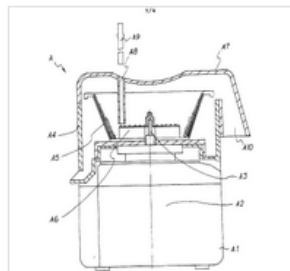

• GB2369289B 失效

Juicer having two cu

标题翻译: 双刀

公开(公告)日: 2003

申请号: GB00

申请日: 2000

申请人: TSEN

IPC分类号: A47J

IPC分类查询

中文版

2021版

A47J

检索

- A

人类生活必需

- A47

家具; 家庭用的物品或设备; 咖啡磨; 香料磨; 一般吸尘器

- A47J

厨房用具; 咖啡磨; 香料磨; 饮料制备装置 [6]

+ A47J17/00

家用剥皮、取筋或削皮的用具或机械 (大量食品用的入A23N) [2006.01]

- A47J19/00

过滤食品的家机械; 捣碎或过滤食品的家机械 (大量食品用的入A23N) [2006.01]

• A47J19/02

*柑橘类水果压榨器; 其他水果汁榨取装置[2006.01]

• A47J19/04

*捣碎马铃薯或其他食品的家用器械[2006.01]

• A47J19/06

*蔬菜汁压榨机[2006.01]

+ 加入备选



IPC=(A47J19/06)

检索

复制

返回

↓ 相关度

☰ 图文显示

☑ 高亮已开启

☰ 显示字段

未合并

☑ 全选此页

共 5667 条

 全部专利

🔍 二次检索

 中国(3028) 发明申请(749) 发明授权(266) 实用新型(2013) 韩国(917) 日本(235) + 美国(196) + 世界知识产权组织(195) + 欧洲专利局(192)

筛选

过滤

更多>>

| 专利有效性

| 法律事件

| 申请人

| 申请人国别

| 发明(设计)人

| 技术功效短语

| IPC分类号

| 技术功效

1



• AP2002002425A0 失效 中国同族

+ 加入备选

Device for extracting a substance for the preparation of drink

标题翻译: 用于提取用于制备饮料的物质的装置

公开(公告)日: 20020331

申请号: AP2002002425

申请日: 20000822

申请人: NESTLE SA;

IPC分类号: A47J31/38; A47J19/02; A47J19/06; A47J31/06; A47J31/36; A47J31/40; A47J31/44;

The present invention relates to a device for extracting a substance for the preparation of a drink, comprising a first, fixed piece (1) and a second piece (2), movable relative to the first about an axis of rotation (3) lying at the rear of the said two pieces, the front of each piece supplying a cavity (4, 5) for substance to be extracted, the said device further comprising a system for closing and opening the two pieces, the said system possessing a two-armed closing lever (6) and two traction rods (7), the two arms of the closing lever being fixed to rotate about a first pivot (11) on either side of the second piece (2), the traction rods being fixed to rotate about a second pivot (12) on either side of the first piece (1), and the ends of the two arms of the closing lever and of the traction rods being solidly fixed by means of a third, movable pivot (13) so as to interact mutually in order to cause the closing and opening of the device.

【翻译】本发明涉及一种用于提取用于制备饮料的物质的装置。该装置包括一个第一固定件和一个第二固定件，该第二固定件可相对于第一固定件绕一个旋转轴线移动，该旋转轴线位于两个固定件的后部，每个固定件的前部为待提取物质提供一个空腔。所述装置还包括用于关闭和打开所述两个部件的系统。该系统具有一个双臂闭合杆和两个牵引杆。闭合杆的两个臂被布置成围绕第二部件的每一侧上的第一枢轴旋转。牵引杆布置成围绕第一部件的每一侧上的第二枢轴旋转。闭合杆的两臂的端部和牵引杆通过第三活动枢轴固定，以便彼此相互作用，从而引起装置的闭合和打开。

2



• AP200202425A0 失效 中国同族

+ 加入备选

Device for extracting a substance for the preparation of a drink

标题翻译: 用于提取饮料制备的物质

公开(公告)日: 20020331

申请号: AP2002002425

申请日: 20000822

申请人: NESTLE SA;

IPC分类号: A47J31/38; A47J19/02; A47J19/06; A47J31/06; A47J31/36; A47J31/40; A47J31/44;

The present invention relates to a device for extracting a substance for the preparation of a drink. This device includes a first, fixed piece and a second piece that is movable relative to the first about an axis of rotation lying at the rear of the two pieces, with the front of each piece providing a cavity for the substance to be extracted. The device also includes a system for closing and opening the two pieces. This system possesses a two-armed closing lever and two traction rods. The two arms of the closing lever are arranged to rotate about a first pivot on each side of the

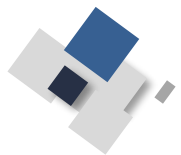

如何查找分类号

incoPat 检索 历史 智能库 导航库 学习中心 辅助查询工具

TIAB-DWPI= (智能扫地机)

返回 相关性 图文浏览 未合并 显示设置 显示字段 筛选关键词

IPC 申请人 申请人分组 LOC CPC EC FI UC GBC分类

中文版 2023版 扫地 重置

IPC分类号

部	大类	小类	大组	小组
<input type="checkbox"/>	全选			
<input type="checkbox"/>	A47L11			58.48%
<input type="checkbox"/>	G05D1			06.45%
<input type="checkbox"/>	A47L9			03.74%
<input type="checkbox"/>	E01H1			02.71%
<input type="checkbox"/>	H02J7			02.19%
<input type="checkbox"/>	B25J11			01.74%
<input type="checkbox"/>	A47L7			01.35%
<input type="checkbox"/>	G05B19			01.29%

1 **CN204274333U** 实用新型 有效 一案双申

智能扫地机器人系统

[英] Smart floor sweeping robot system

DWPI标题: 智能扫地机器人系统, 具有控制装置设有工作模式中扫地机器人设有动力装置

DWPI基本专利: CN204274333U

公开(公告)日: 20150422

申请号: CN201420673036.1

申请日: 20141112

申请人: 深圳市银星智能科技股份有限公司;

DWPI专利权人/申请人: SHENZHEN YINXING INTELLIGENT ELECTRICAL CO., LTD.

DWPI发明人: WU W;XIAO S;

DWPI同族国家/地区 中国

DWPI优先权号: CN201420673036U

DWPI优先权国别 中国

IPC分类号: A47L11/24; A47L11/40;

DWPI分类号: P28; X27;

DWPI新颖性: 本新型实用新型权利要求一种智能扫地机器人系统智能扫地机器人包括清扫动力装置, 所述智能扫地

A 人类生活必需

- A47 家具; 家庭用的物品或设备; 咖啡磨; 香料磨; 一般吸尘器
- A47L 家庭的洗涤或清扫 (刷子入A46B; 大量瓶子或其他同一种类...)
- A47L11/00 清扫地板、地毯、家具、墙壁或墙上覆盖物的机械[2006.01]
 - *A47L11/02 地板光面或抛光机 (一般抛光机入B24B29/00) [2006.01]
 - *A47L11/22 手动扫地机械[2006.01]
 - *A47L11/24 机动扫地机械[2006.01]
 - *A47L11/26 手动的洗涤地板的机械 (A47L11/29优先) [2006.01]
 - *A47L11/28 机动的洗涤地板的机械 (A47L11/29优先) [2006.01]
 - *A47L11/29 以能吸取脏液为特征的地板洗涤机械[2006.01]
 - *A47L11/32 地毯清扫机 (与吸尘器组合入A47L7/02) [2006.01]

当前版本: 国际专利分类 (IPC) 2023版

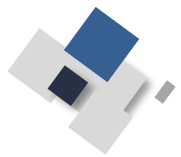

如何查找分类号

- ◆ 直接翻阅分类号来查找分类号，按照其等级结构由大到小逐级进行查找，直到找到最低等级的合适的组
- ◆ 检索系统中的分类表一般都支持表内查询，输入**关键词**，利用关键词在分类表中快速定位到相关分类号
- ◆ 参考相关文献的分类号，例如同族申请、系列申请（还可以查看其审查过程文档或检索报告，搜集检索过程使用或引用的分类号）
- ◆ 利用关键词检索，对检索结果进行分类号统计分析，得到最相关的分类号

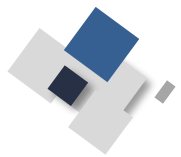

检索过程中分类号的使用和调整

- ◆ 首先使用最准确、最下位的分类号进行检索
- ◆ 检索如同时存在多个很相关的分类号，可以一并进行检索
- ◆ 调整分类号的表达时，应从最准确的下位组，再逐步调整到上位组，直至大组，甚至小类
- ◆ 利用分类表内部或之间的关联性发现新的适合的分类号
- ◆ 遵循不同数据库使用分类号检索时的格式要求

注意：并非所有的技术主题都能找到非常合适的分类号，部分领域分类表缺少足够的细分
类，仅使用分类号会导致结果太多

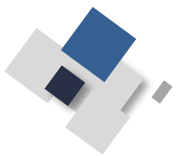

专利信息分析

聚类分析：快速了解技术创新

行业专利布局分析

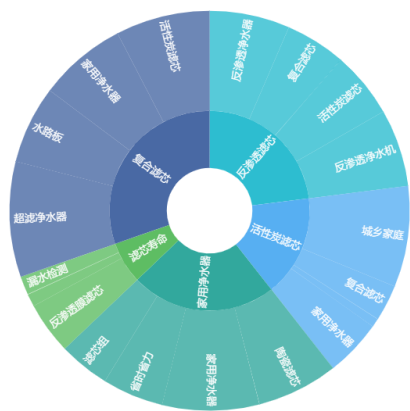

技术布局热点对比

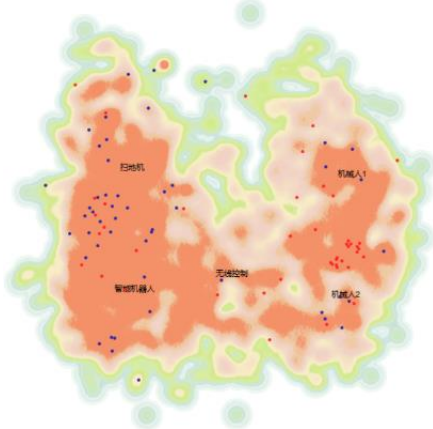

技术研发侧重点对比

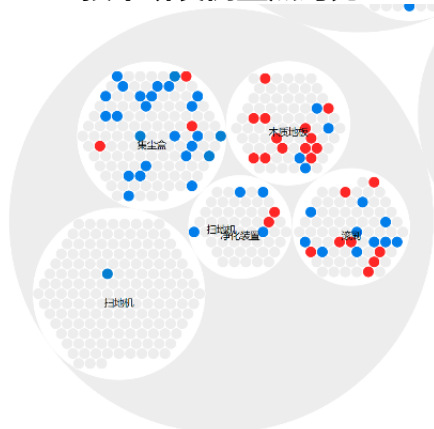

各区县专利技术布局对比

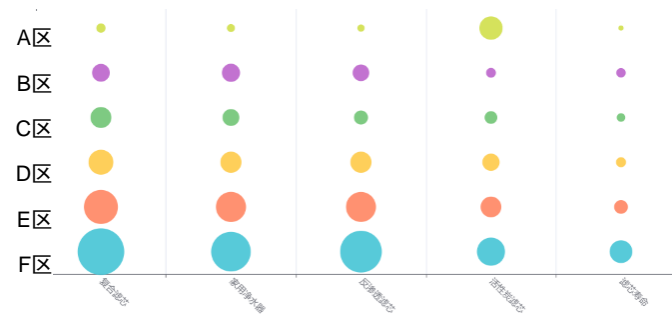

行业技术热点词

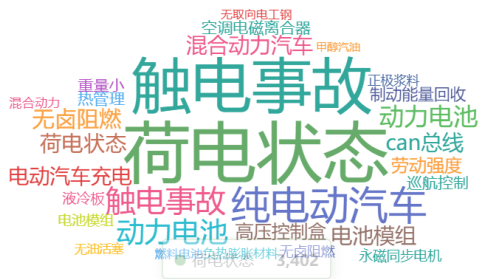

技术主题层级拆解

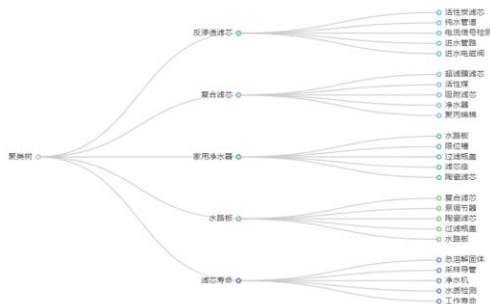

聚类主题选择：

- 标题摘要权利要求
- DWPI新颖性
- DWPI优势

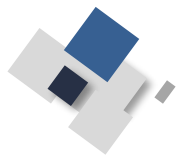

专利信息分析

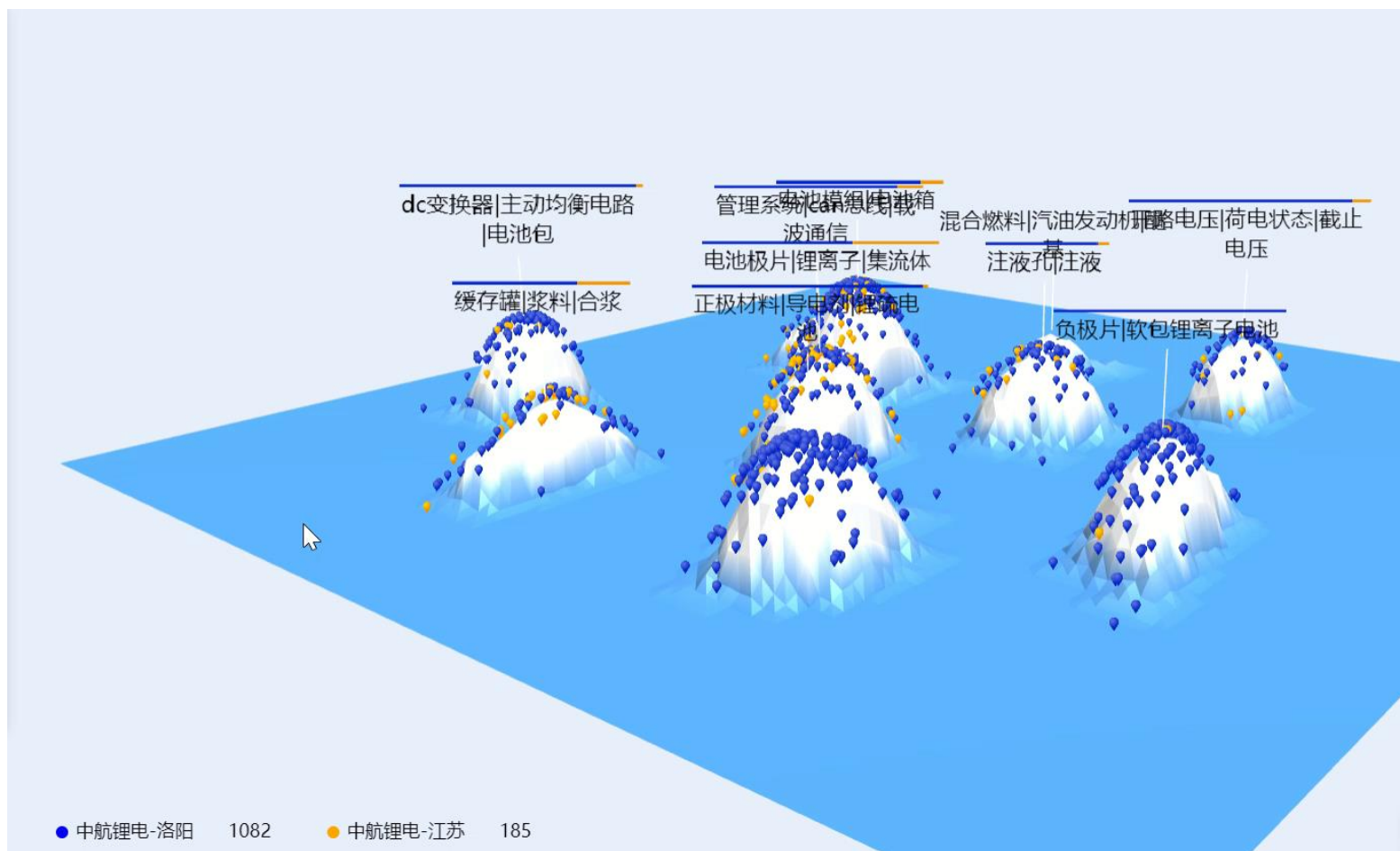

3D专利沙盘是专利战略分析的高级工具，用三维地形图形象地展示技术的竞争态势。

在3D专利沙盘中进行模拟推演，可以快速聚焦专利布局的热点。

左图是锂电池专利技术的3D专利沙盘，波峰代表技术热点，波谷代表技术空白区。

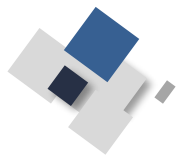

德温特专利索引数据库 (DII)

探索跨学科内容

来自最值得您信赖的全球引文数据库

文献

研究人员

选择数据库: **Derwent Innovations Index** ^

文献

被引

专利权人

+ 添加行

所有数据库

Web of Science 核心合集

中国科学引文数据库SM

Derwent Innovations Index

Inspec[®]

KCI-Korean Journal Database

MEDLINE[®]

Russian Science Citation Index

SciELO Citation Index

Derwent Innovations Index (1966-至今)

将 Derwent World Patent Index (1963 年至今) 中超过 50 个专利发布机构索引的高附加值专利信息与 Derwent Patents Citation Index (1973 年至今) 中索引的专利引用信息进行组配。

- 检索改写后更加清晰易懂的专利标题和摘要，并且突出了每项发明的新颖性、用途、优点和权利要求。
- 使用国际专利分类号或唯一的德温特分类代码进行精确检索。
- 将来自多个专利授权机构的专利整合到一个专利家族，以便轻松而全面地揭示每项发明。
- 通过浏览专利引用信息来监控发明的影响力。

数据更新日期: 2022-03-27

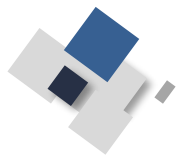

德温特专利索引数据库

- ◆ 德温特专利数据库 (Derwent Innovations Index, 简称**DII**) 收录了来自世界上60多个专利发布机构的超过**5200万德温特专利家族**
- ◆ DII 分为 Chemical Section, Electrical & Electronic Section, Engineering Section三部分, 为研究人员提供世界范围内的化学、电子电气以及工程技术领域内综合全面的发明信息
- ◆ **提供深加工专利信息: 描述性标题、描述性摘要、专利家族全记录、专利权属机构代码、德温特分类号、德温特手工代码、专利引文等专利文献索引及加工手段, 可以克服以往专利检索中遇到的困难**
- ◆ 提供多种检索途径以及面向用户的检索辅助工具, 兼具强大的专利文献分析和功能

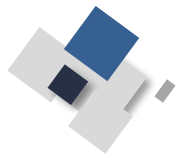

描述性摘要

- ◆ 专利文献原摘要:

The present invention relates to capsules encapsulating antibody-producing cells, and to the use of such capsules and encapsulated cells...

- ◆ 德温特描述性摘要:

NOVELTY - Capsule (A) comprises a core containing antibody-producing cells (B), surrounded by a porous wall that is permeable to antibodies (Ab) produced by the cells.

USE - AB may bind to and block the receptors essential for viral infection, or they bind to viruses or other circulating antigens...

ADVANTAGE - respectively, for implantation in vivo for long term delivery or sustained delivery of antibodies of...

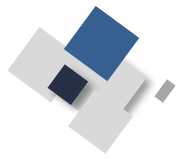

专利家族

- ◆ 德温特将同族专利合并成一条记录，在同一条记录页里会列出同族专利中不同国家授予给同一项技术的不同专利号，从而对某一个具体专利的全球授权情况一目了然。另外，对于非英文/非中文的专利，可以通过同族专利的记录，找到同一项技术的英文/中文专利，了解技术细节
- ◆ DII中专利家族的规模大小，会反映出某一项技术的重要程度；同时，专利家族的区域分布情况可以反映出专利权属机构的市场发展计划；这种区域分布的变化，也可以反映出专利权属机构市场战略的改变

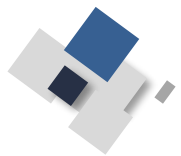

专利权属机构代码

- ◆ **专利权属机构代码**，为规范化公司名称，德温特为全世界大约21000家公司分别指定了一个4字符的代码。这些公司被视为标准公司，它们会定期申报大量专利申请。使用这些代码可检索公司的子公司和相关控股公司
- ◆ 其他公司和个人专利权人，系统会为其指定一个非标准的由4个字符组成的代码，该代码不具有唯一性
- ◆ 专利代码显示为：
 - ABCD-C** (标准公司)
 - ABCD-N 非标准
 - ABCD-R 前苏联机构
 - ABCD-I 个人

LODERS-CROKLAAN; UNILEVER LTD; 4P VERPACKUNG GMBH; QUEST INT; LEVER BROS CO; LEVER IND CO;... (104个)

UNIL-C

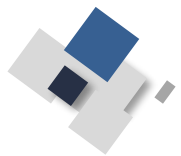

德温特手工代码 (MC)

德温特手工代码 (MC) 分为CPI (化学专利索引) 手工代码和EPI (电气专利索引) 手工代码, 它比德温特分类代码精细

- ◆ 根据专利文献的文摘和全文对发明的应用和发明的重要特点进行独家标引
- ◆ 提高检索的全面性和准确性
标引的一致性很高
适应于科研人员的习惯和应用
- ◆ 直接提供手工代码的**检索辅助工具**

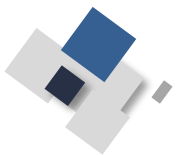

德温特手工代码

文献 被引专利检索 化合物检索

德温特手工代码 ▼ 示例: T01-L02

+ 添加行 + 添加日期范围 高级检索

清除 检索

从列表中选择

返回检索

mobile phone × 重设 查找

10 条结果: "mobile phone"

- 添加 W01-C01D3G THIRD GENERATION' MOBILE PHONE H
- 添加 W01-C01D3J DUAL OR MULTI-BAND MOBILE PHONE H
- 添加 W01-C01D3K DUAL OR MULTIPLE SIM-CARD MOBILE PHONE H
- 添加 W01-E GENERAL ASPECTS OF WIRELESS DATA NETWORKS AND MOBILE PHONE NETWORKS H
- 添加 W01-E01 MOBILITY ASPECTS OF DATA NETWORKS AND MOBILE PHONE NETWORKS H
- 添加 W01-E99 OTHER WIRELESS SYSTEMS AND APPARATUS COMMON TO DATA NETWORKS AND MOBILE PHONE NETWORKS H
- 添加 W02-C03C1G RADIO SYSTEM OR APPARATUS DETAILS OF THIRD GENERATION OR ANALOGOUS MOBILE PHONE SYSTEM H
- 添加 W02-C03C1H RADIO SYSTEM OR APPARATUS DETAILS OF FOURTH GENERATION OR ANALOGOUS MOBILE PHONE SYSTEM H

您的选择 (1)

- W01-C01D3K 删除

清除 添加到检索式

探索跨学科内容

来自最值得您信赖的全球引文数据库

文献

研究人员

选择数据库: Derwent Innovations Index ▾

文献

被引专利检索

化合物检索

标题



hair



索引日期



2012-01-01

至

2022-03-30

+ 添加行

高级检索

✕ 清除

检索

检索 > hair (标题) 的结果 > hair (标题) 的结果

利用分析功能挖掘多方面信息

79,065 条来自 Derwent Innovations Index的结果:

Q hair (标题)

分析检索结果

创建跟踪服务

复制检索式链接 | 入库时间: 2012-01-01 to 2022-03-30 (索引日期)

出版物

您可能也想要...

精炼检索结果

在结果中检索...

学科类别

- Instruments Instrumentation 51,168
- Engineering 33,659
- Chemistry 28,336
- Polymer Science 16,060
- Pharmacology Pharmacy 9,588

全部查看 >

专利权人名称

- L Oreal Sa 1,670
- Henkel Ag Co Kгаа 887
- Kao Corp 587
- Procter Gamble Co 496

0/79,065

添加到标记结果列表

导出

排序方式: 被引频次: 最高优先 < 1 / 1,582 >

- 1 [Treating a disease, disorder and/or condition of the skin, hair and nails in a subject by increasing a level of a cosmetic polypeptide of interest comprises administering a modified polynucleotide](#) 110
施引专利

WO2013151671-A1; AU2013243954-A1; CA2868398-A1...

发明人: [BANCEL S](#); [HUANG E Y](#) and [HUANG E](#)专利权人: [MODERNA THERAPEUTICS](#); [MODERNA THERAPEUTICS INC](#); (...); [MODERNATX INC](#)

Derwent 主入藏号:

2013-R06541

[下载原始文献](#) ...

- 2 [Composition useful for the transdermal delivery of nitric oxide, treating erectile dysfunction or sexual dysfunction and promoting hair growth, comprises a phosphatidylcholine carrier entrapping nitric oxide](#) 83
施引专利

WO2012125214-A1; US2013059017-A1; CA2830298-A1...

发明人: [PERRICONE N V](#); [SAYED Y A](#); (...); [SAYED Y](#)专利权人: [TRANSDERMAL BIOTECHNOLOGY INC](#) and [TELANS DEMER BIOLOGICAL TECHNOLOGY CO](#)

Derwent 主入藏号:

2012-M13824

[下载原始文献](#) ...

学科类别

专利权人名称

专利权人代码

发明人

IPC 代码

德温特分类代码

德温特手工代码

专利权人名称

专利权人分析：了解哪些公司或机构在此领域申请了专利，谁申请的最多

可视化数据: 树状图

检索结果数: 10

下载

1,670
L Oreal Sa

587
Kao Corp

285
Unilever Nv

285
Unilever Plc

275
Conopco Inc
Dbu Unilever

887
Henkel Ag Co Kga

496
Procter Gamble Co

262
Konink Philips Nv

243
Lg Household
Healthcare Ltd

259
Amorepacific Corp

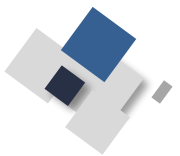

DII专利检索

- ◆ 利用被引频次排序，快速找到核心技术
- ◆ 通过施引和被引专利了解技术进展，挖掘创新基础
- ◆ 通过多种检索结果分析维度，挖掘多方位信息（专利权人、发明人、分类、学科等）
- ◆ 利用多检索字段结合（如，德温特手工代码+专利权人/关键词）提高检索准确度
- ◆ 通过被引专利检索发现潜在竞争对手，了解技术最新进展
- ◆ 不足之处：仅能得到基础专利数量、没有法律信息、仅提供部分PDF全文、.....

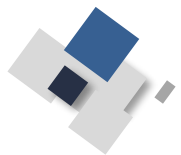

学习资源推荐



课程



[登录](#) [注册](#)

<https://cnipa.chinakenet.com/>

☰ 全部课程

课程 > 专利 >

分类: **全部** 专利总论 专利法律法规 专利申请 PCT申请 专利审查 专利复审 专利权无效 外观设计 实用新型 专利管理
专利保护 专利运用 专利代理 专利信息 专利分类 专利检索 专利分析 其他国家制度与实践

类型: **不限** 直播 回放 视频

排序 **最热** 最新



公益讲座直播课

318人在学习



基因技术领域专利数据库的检索_张丹丹_20231013

3人在学习



基于深度学习的自动驾驶专利技术分析及产业发展(二)_吴琼...

37人在学习



基因技术领域非专利数据库的检索_孙彦珂_20230922

63人在学习



基于深度学习的自动驾驶专利技术分析及产业发展_杨曦_20230920

45人在学习



中国科学技术大学
University of Science and Technology of China

谢谢大家

